

## Дестинация България ЕООД

Пловдив, ул. Костаки Пеев 5-Б, тел. 032/ 26 60 50, факс: 032/ 26 45 75, GSM: 098 7 97 42 61, e-mail: office@destbul.com, www.destbul.com

### V. ТЕХНИЧЕСКО ПРЕДЛОЖЕНИЕ

поставя се в комплекта на техническото предложение  
ОБРАЗЕЦ

#### ПРЕДЛОЖЕНИЕ

за участие в „открита“ по вид процедура за сключване на рамково споразумение с  
предмет:

„Доставка на комплекти конзоли за изолятори за ВЕЛ 20 kV“, реф. № PPD17-136

ДО: „ЧЕЗ РАЗПРЕДЕЛЕНИЕ БЪЛГАРИЯ“ АД,

ОТ: „Дестинация България“ ЕООД

(участник)

адрес: гр. Пловдив, ул. „Костаки Пеев № 5Б, ет. 2

тел.: 032/268050, факс: 032/268050; e-mail: office@destbul.com

Единен идентификационен код: 115813904,

Представявано от Иван Стефанов Цанков – Управител (длъжност)

Лице за контакти: Иван Цанков, тел.: 0887/974 261, факс: 032/264575, e-mail: office@destbul.com

УВАЖАЕМИ ГОСПОЖИ И ГОСПОДА,

Предоставяме на Вашето внимание предложението ни за изпълнение на обществена поръчка с реф. PPD17-136 и предмет: „Доставка на комплекти конзоли за изолятори за въздушни електропроводни линии ВЕЛ 20 kV“

1. Запознат съм и приемам изискванията на Възложителя, като представям техническите спецификации от раздел II на документацията за участие с попълнени всички изисквани стойности за всички позиции от предмета на поръчката и изискванията, описани в рамковото споразумение и приложенията към него.
2. Представям всички изисквани данни и документи, посочени в Приложение 2 от настоящото техническо предложение. Запознат съм с изискването, че представените документи трябва да бъдат на български език или с превод на български език, придружени с оригиналните документи, с изключение на протоколите от типовите изпитвания, които могат да се представят и само на английски език.
3. Запознат съм, че представените от нас технически документи (протоколи от изпитания, каталози и др.) са доказателство за декларираните от мен технически данни и параметри в техническите спецификации на стоката.
4. Потвърждавам, че представяните от нас стоки, описани в Техническото ни предложение, ще отговарят на посочените от Възложителя стандарти или на еквивалентни. В случай, че даден материал отговаря на стандарт, еквивалентен на посочения, се задължаваме да го отразим в отделен документ и да представим доказателства за еквивалентността на двата стандарта.
5. Всички стойности, попълнени в колона „Гарантирано предложение“ на приложените таблици от Технически спецификации от раздел II от документацията за участие, са точни и истински.
6. Предлагам следният гаранционен срок за предлаганите стоки – 24 месеца / не по-малко от 24 месеца /, от датата на приемо - предавателен протокол за получаване на стоката от Възложителя.
7. Запознат съм, че видовете стоки и прогнозираните количества за доставка ще бъдат посочени от Възложителя при провеждане на вътрешен конкурентен избор.

8. Приемам количества със срокове за доставка на стоката, съгласно Приложение 3 към настоящото Техническо предложение.

9. Приемам, че в срок до \_\_\_\_\_ (не повече от 14 дни) от датата на подписване на рамково споразумение с Възложителя, ще сключа договор с посоченият/те в офертата подизпълнител/и (попълва се, ако участникът е декларирал, че ще използва подизпълнител/и).

10. Запознат съм, че при последваща обществена поръчка чрез вътрешен конкурентен избор за сключване на конкретен договор, изборът на изпълнител при определяне на икономически най-изгодната оферта ще бъде направен по критерий „най-ниска цена“.

11. Запознат съм, че максималният срок за изпълнение на конкретен договор ще бъде определен от Възложителя в поканата за участие при последващата обществена поръчка чрез вътрешен конкурентен избор.

**Приложения към настоящото техническо предложение:**

1. Технически изисквания и спецификации за изпълнение на поръчката – раздел IV от документацията за участие – попълнени на съответните места;
2. Изисквани документи от Технически изисквания и спецификации;
3. Срокове за доставка.

Дата 19.12.17г.

ПОДПИС И ПЕЧАТ:



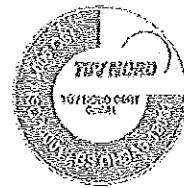
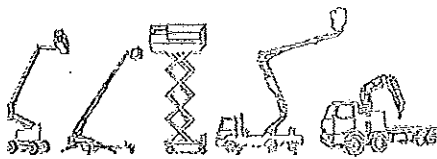

## Дестинация България ЕООД

Плодско, ул. Кочмаку Пеев 6-Б, тел. 032/ 26 60 60, факс: 032/ 26 46 75, GSM: 088 7 97 42 61, e-mail: office@destbul.com, www.destbul.com

### II. ТЕХНИЧЕСКИ СПЕЦИФИКАЦИИ И ИЗИСКВАНИЯ НА ВЪЗЛОЖИТЕЛЯ ЗА ИЗПЪЛНЕНИЕ НА ПОРЪЧКАТА

**Наименование на материала:** Комплект конзоли за две тройки подпорни изолятори или носителни изоляторни вериги за стоманобетонни стълбове за ВЛ 20 kV

**Съкратено наименование на материала:** К-т конзоли за СБС 20 kV - две тройки

**Област:** В - Въздушни електропроводни линии СрН

**Категория:** 03 – Конзоли, куки, стълбове

**Мерна единица:** Брой комплекти

**Аварийни запаси:** Да

#### **Характеристика на материала:**

Комплект конзоли с болтово-заваръчна конструкция за две тройки проводници за въздушни електропроводни линии с номинално напрежение 20 kV, за монтиране на подпорни изолятори и носителни изоляторни вериги. Конзолите са изработени от профили и планки свързани посредством заваряване и болтови съединения защитени от корозия, съгласно работните чертежи посочени в т. 4 по-долу. Болтовете са с шестостенни глави с ненарязана до главата цилиндрична част на стеблото. За предпазване от корозия конзолите са защитени с лаково-бояджийско покритие на епоксидна основа.

#### **Използване:**

Конзолите се използват за окачване на проводниците на въздушни електропроводни линии 20 kV посредством съответните подпорни изолятори или носителни изоляторни вериги и арматури и осигуряване на необходимите изолационни разстояния.

#### **Съответствие на предложеното изпълнение с нормативно-техническите документи:**

Конзолите трябва да отговарят на приложимите български и международни нормативно-техническите документи или еквивалентно/и, включително на посочените по-долу и на техните валидни изменения, поправки и допълнения:

- БДС EN 10025-1:2005 „Горещовалцовани продукти от конструкционни стомани. Част 1: Общи технически условия на доставка“ или еквивалентно/и;
- БДС EN 10025-2:2005 „Горещовалцовани продукти от конструкционни стомани. Част 2: Технически условия на доставка за нелегирани конструкционни стомани“ или еквивалентно/и;
- БДС EN 10056-1:1999 „Равнораменни и неравнораменни ъглови профили от конструкционна стомана. Част 1: Размери“ или еквивалентно/и;
- БДС EN 10056-2:1999 „Равнораменни и неравнораменни ъглови профили от конструкционна стомана. Част 2: Допустими отклонения от формата и размерите“ или еквивалентно/и;
- БДС EN 10051:2011 „Непрекъснато горещовалцовани лента и дебели/тънък лист, нарязан от широка лента от нелегирани и легирани стомани. Допустими отклонения от размерите и формата“ или еквивалентно/и;
- БДС EN ISO 4014:2011 „Болтове с шестостенна глава. Класове на точност А и В (ISO 4014:1999)“ или еквивалентно/и;
- БДС EN ISO 4032:2013 „Гайки шестостенни. Изпълнение 1. Класове на точност А и В (ISO 4032:1999)“ или еквивалентно/и;



- БДС EN ISO 887:2003 „Шайби кръгли плоски за болтове, винтове и гайки с метрична резба с общо предназначение. Общ план (ISO 887:2000)“ или еквивалентно/и;
- БДС EN ISO 12944-4:2003 „Бои и лакове. Корозионна защита на стоманени конструкции чрез защитни лаковобояджийски системи. Част 4: Видове повърхности и подготовка на повърхността (ISO 12944-4:1998)“ или еквивалентно/и;
- БДС EN ISO 12944-5:2008 „Бои и лакове. Корозионна защита на стоманени конструкции чрез защитни лаковобояджийски системи. Част 5: Защитни лаковобояджийски системи (ISO 12944-5:1998)“ или еквивалентно/и;
- БДС EN ISO 12944-7:2004 „Бои и лакове. Корозионна защита на стоманени конструкции чрез защитни лаковобояджийски системи. Част 7: Изпълнение и контрол на лаковобояджийски работи (ISO 12944-7:1998)“ или еквивалентно/и, и
- НАРЕДБА № РД-02-20-1 от 5 февруари 2015 г. за условията и реда за влагане на строителни продукти в строежите на Република България.....

#### Изисквания към документацията

№ по ред	Документ	Приложение № (или текст)
1.	Чертежи с размери на конзолите с посочени общо тегло и обща повърхност за нанасяне на лаковобояджийско покритие	Приложение 1.1
2.	Техническо описание на стоманените профили, болтовите съединения и лаковобояджийските материали и съответните каталози на производителите	Приложение 1.2
3.	Оригинал на декларации за произхода на използваните материали с посочени данни за производителите (вкл. град и държава)	Приложени в Техническото предложение
4.	Инструкции за транспортиране, съхранение, манипулиране и монтиране и спецификации и др. документи на производителите на отделните материали, имащи значение за експлоатационната дълготрайност, сигурността, здравето и безопасността, опазване на околната среда и т.н.	Приложение 1.4
5.	ЕО декларация за съответствие	Приложени в Техническото предложение
6.	Сертификатите за всички материали, използвани за изработката на конзолите, издадени от съответните производители – копие	Приложени в Техническото предложение
7.	Експлоатационна дълготрайност на лаковобояджийското покритие, години	min 15 години
8.	Експлоатационна дълготрайност, години	min 35 години

**Забележка:** Всички оригинални документи трябва да бъдат на български език или с превод на български език. (Каталозите и сертификатите могат да бъдат и само на английски език).

#### Технически данни

##### 1. Параметри на електрическата разпределителна мрежа

№ по ред	Параметър	Стойност
1.1	Номинално напрежение	20 KV
1.2	Максимално работно напрежение	24 KV
1.3	Номинална честота	50 Hz
1.4	Брой на фазите	3
1.5	Начин на заземяване	- през активно съпротивление; - изолирана неутрала;

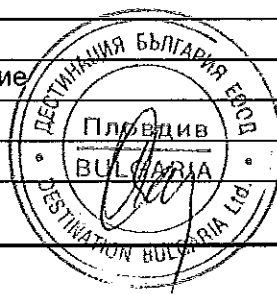

	- през дъгогасяща бобина.
--	---------------------------

## 2. Характеристики на работната среда

№ по ред	Характеристика	Стойност
2.1	Максимални температури на околната среда	+ 40 °C
2.2	Минимална температура на околната среда	Минус 30 °C
2.3	Относителна влажност	До 100 %
2.4	Категория на атмосферна корозия съгласно БДС EN ISO 12944-2 или еквивалентно/и	C3
2.5	Надморска височина	До 2500 m

## 3. Технически характеристики

№ по ред	Характеристика	Изискване	Гарантирано предложение
3.1	Конструкция	Конзолите трябва да бъдат изработени съгласно конструктивните работни чертежи, изготвени от бившия Институт „Енергопроект“, както са посочени в т. 4 по-долу, приложими за центрофугален стоманобетонен стълб за ВЛ 20 kV - 13 m, НЦГ 952, с външен диаметър при върха 205 mm и външен диаметър при основата 400 mm.	Конзолите ще бъдат изработени съгласно конструктивните работни чертежи, изготвени от бившия Институт „Енергопроект“, както са посочени в т. 4 по-долу, приложими за центрофугален стоманобетонен стълб за ВЛ 20 kV - 13 m, НЦГ 952, с външен диаметър при върха 205 mm и външен диаметър при основата 400 mm.
3.2	Материали	-	-
3.2.1	Монтажни детайли (профили и планки)	<p>а) Монтажните детайли трябва да бъдат изработени от нелегирана конструкционна въглеродна стомана марка S275JR съгласно БДС EN 10025-2 или еквивалентно/и от други марки стомана съгласно стандартите на международно признати организации по стандартизация с еквивалентен химически състав и със същите или по-добри механични свойства.</p> <p>б) Равнораменните ъглови профили трябва да отговарят на изискванията на БДС EN 10056-1 и БДС EN 10056-2 или еквивалентно/и .</p> <p>в) Планките трябва да бъдат изработени от горещовалцувани листове, отговарящи на изискванията на БДС EN 10051 или еквивалентно/и</p>	<p>Монтажните детайли ще бъдат изработени от нелегирана конструкционна въглеродна стомана марка S275JR съгласно БДС EN 10025-2 или еквивалентно/и от други марки стомана съгласно стандартите на международно признати организации по стандартизация с еквивалентен химически състав и със същите или по-добри механични свойства.</p> <p>Равнораменните ъглови профили отговарят на изискванията на БДС EN 10056-1 и БДС EN 10056-2 или еквивалентно/и.</p> <p>Планките ще бъдат изработени от горещовалцувани листове, отговарящи на изискванията на БДС EN 10051 или еквивалентно/и</p>



№ по ред	Характеристика	Изискване	Гарантирано предложение
3.2.2	Болтови съединения	а) Болтовете трябва да отговарят на изискванията на БДС EN ISO 4014 или еквивалентно/и с клас на якост min 8.8.	Болтовете отговарят на изискванията на БДС EN ISO 4014 или еквивалентно/и с клас на якост min 8.8.
		б) Гайките трябва да отговарят на изискванията на БДС EN ISO 4032 или еквивалентно/и с клас на якост 8.	Гайките отговарят на изискванията на БДС EN ISO 4032 или еквивалентно/и с клас на якост 8.
		в) Шайбите трябва да отговарят на изискванията на БДС EN ISO 887 или еквивалентно/и .	Шайбите отговарят на изискванията на БДС EN ISO 887 или еквивалентно/и.
		г) Болтовите съединения трябва да бъдат защитени от корозия чрез горещо или електрохимично поцинковане с дебелина на покритието съгласно с приложимите стандарти: БДС EN ISO 1461; БДС EN ISO 4042 или еквивалентно/и .	Болтовите съединения са защитени от корозия чрез горещо или електрохимично поцинковане с дебелина на покритието съгласно с приложимите стандарти: БДС EN ISO 1461; БДС EN ISO 4042 или еквивалентно/и .
3.3	Заваряване	а) Заваряването на отделните монтажните детайли (профили и планки) трябва да бъде изпълнено съгласно работните чертежи.	Заваряването на отделните монтажните детайли (профили и планки) ще бъде изпълнено съгласно работните чертежи.
		б) Заваръчните шевове трябва да бъдат с минимални размери 50/5 mm и да имат гладка повърхност без стеснявания, кратери, прекъсвания и т.н.	Заваръчните шевове ще да бъдат с минимални размери 50/5 mm и да имат гладка повърхност без стеснявания, кратери, прекъсвания и т.н.
		в) Заваръчните шевове трябва да бъдат с плавен преход към основния материал.	Заваръчните шевове ще бъдат с плавен преход към основния материал.
		г) Дълбочината на подрезите в основния метал при извършване на заваръчните работи не трябва да бъде по-голяма от 0,5 mm.	Дълбочината на подрезите в основния метал при извършване на заваръчните работи няма да бъде по-голяма от 0,5 mm.
3.4	Антикорозионна защита на металните повърхности	а) Защитното антикорозионно покритие трябва да съответства на корозионно агресивна категория на заобикалящата среда „С3” съгласно класификацията на БДС EN ISO 12944-2 или еквивалентно/и.	Защитното антикорозионно покритие съответства на корозионно агресивна категория на заобикалящата среда „С3” съгласно класификацията на БДС EN ISO 12944-2 или еквивалентно/и.
		б) Антикорозионното покритие трябва да бъде със степен на дълготрайност „Н” съгласно класификацията на БДС EN ISO 12944-1 или еквивалентно/и .	Антикорозионното покритие е със степен на дълготрайност „Н” съгласно класификацията на БДС EN ISO 12944-1 или еквивалентно/и .



№ по ред	Характеристика	Изискване	Гарантирано предложение
		в) Анतिकорозионното покритие трябва да запазва своята еластичност при температура минус 25°C.	Антикорозионното покритие ще запазва своята еластичност при температура минус 25°C.
		г) Лаковобояджийските материали трябва да бъдат доставени от един производител. (Не се допуска доставката на лаковобояджийски материали от различни производители.)	Лаковобояджийските материали ще бъдат доставени от един производител.
3.5	Подготовка на металните повърхности за нанасяне на антикорозионното покритие	а) Преди нанасяне на антикорозионното покритие металните повърхности трябва да бъдат почистени от ръжда и окалина до степен Sa 2½ съгласно ISO 8501-1 или еквивалентно/и посредством инсталация за абразивоструйно почистване, както и от масла и г्रेसи посредством органични разтворители.	Преди нанасяне на антикорозионното покритие металните повърхности ще бъдат почистени от ръжда и окалина до степен Sa 2½ съгласно ISO 8501-1 или еквивалентно/и посредством инсталация за абразивоструйно почистване, както и от масла и г्रेसи посредством органични разтворители.
		б) При наблюдение на обработената повърхност с невъоръжено око не трябва да се забелязват следи от масла и г्रेसи, остатъци, получени в резултат от извършваните заваръчни работи, и др. чужди материали, ръжди и окалина.	При наблюдение на обработената повърхност с невъоръжено око няма да се забелязват следи от масла и гресци, остатъци, получени в резултат от извършваните заваръчни работи, и др. чужди материали, ръжди и окалина.
3.6	Грундиращо покритие	а) Грундиращото покритие трябва да бъде изпълнено с цинково напълнен грунд Zn(R) със свързващо вещество на епоксидна основа (EP).	Грундиращото покритие е изпълнено с цинково напълнен грунд Zn(R) със свързващо вещество на епоксидна основа (EP).
		б) Номиналната дебелина на сухия филм (NDFT) на грундиращото покритие не трябва да бъде по-малка от 75 µm.	Номиналната дебелина на сухия филм (NDFT) на грундиращото покритие не е по-малка от 75 µm.
		в) При изпитване на адхезията (сцеплението) на грундиращото покритие, проведено съгласно БДС EN ISO 4624 или еквивалентно/и, разрушаването на връзката "покритие-метална основа" трябва да настъпва при усилие не по-малко от 2,5 МПа.	При изпитване на адхезията (сцеплението) на грундиращото покритие, проведено съгласно БДС EN ISO 4624 или еквивалентно/и, разрушаването на връзката "покритие-метална основа" ще настъпва при усилие не по-малко от 2,5 МПа.
3.7	Горно покритие, междинно покритие	а) Свързващото вещество за междинното и горното покрития трябва да бъде на епоксидна основа (EP).	Свързващото вещество за междинното и горното покрития трябва да бъде на епоксидна основа (EP).
		б) Междинното покритие трябва да съдържа желязна слюда (MIOX – Micaceous Iron Oxide).	Междинното покритие трябва да съдържа желязна слюда (MIOX – Micaceous Iron Oxide).

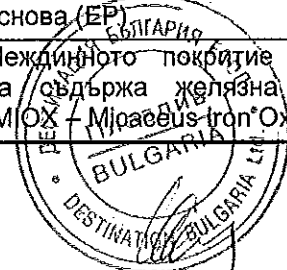

№ по ред	Характеристика	Изискване	Гарантирано предложение
		в) Номиналната дебелина на сухия филм (NDFT) на горното покритие, включващо и междинните покрития, не трябва да бъде по-малка от 120 µm.	Номиналната дебелина на сухия филм (NDFT) на горното покритие, включващо и междинните покрития, не е по-малка от 120 µm.
		г) Цветът на горното покритие по RAL скалата трябва да бъде 6021, като цветовете на отделните покрития трябва да бъдат контрастиращи.	Цветът на горното покритие по RAL скалата ще бъде 6021, като цветовете на отделните покрития ще бъдат контрастиращи.
3.8	Изпълнение и контрол на лаковобояджийските работи	а) Изпълнението и контрола на лаковобояджийските работи трябва да се извърши съгласно изискванията на БДС EN ISO 12944-7 или еквивалентно/и.	Изпълнението и контрола на лаковобояджийските ще се извърши съгласно изискванията на БДС EN ISO 12944-7 или еквивалентно/и.
		б) Лаковобояджийските материали трябва да се използват в съответствие с техническите указания и предписания на производителя.	Лаковобояджийските материали ще се използват в съответствие с техническите указания и предписания на производителя.
		в) Повърхностите трябва да бъдат сухи, а относителната влажност на въздуха не трябва да бъде по-висока от инструкциите на производителя за тяхната употреба.	Повърхностите ще бъдат сухи, а относителната влажност на въздуха няма да бъде по-висока от инструкциите на производителя за тяхната употреба.
		г) Лаковобояджийските материали не трябва да се нанасят при температури по-ниски от 3°C над температурата на оросяване, определена съгласно БДС EN ISO 8502-4 или еквивалентно/и, освен ако има друго определение в техническите документи и инструкциите за употреба на производителя.	Лаковобояджийските материали не трябва да се нанасят при температури по-ниски от 3°C над температурата на оросяване, определена съгласно БДС EN ISO 8502-4 или еквивалентно/и, освен ако има друго определение в техническите документи и инструкциите за употреба на производителя.
		д) Отделните слоеве трябва да се нанасят така, че да покриват изцяло профила на обработените метални повърхности без да остават непокрити области.	Отделните слоеве се нанасят така, че да покриват изцяло профила на обработените метални повърхности без да остават непокрити области.
		е) Всеки слой трябва да се нанася равномерно, като задължително трябва да се спазват номиналните дебелини - няма да бъдат приети дебелини на сухия филм, които представляват по-малко от 80% от номиналната дебелина.	Всеки слой се нанася равномерно, като задължително трябва да се спазват номиналните дебелини.





№ по ред	Характеристика	Изискване	Гарантирано предложение
		ж) При нанасянето на слоевете не трябва да се допуска свръх дебелина - максималната дебелина на сухия филм не трябва да бъде по-голяма от 3 пъти от номиналната дебелина.	При нанасянето на слоевете не се допуска свръх дебелина - максималната дебелина на сухия филм не е по-голяма от 3 пъти от номиналната дебелина.
3.9	Маркировка	а) Конзолите трябва да бъдат маркирани трайно и четливо с наименованието на изделието, както е посочено в т. 4.1 и т. 4.2 по-долу б) Надписите трябва да бъдат направени на разстояние 500 mm от скобата за закрепване към стълба (центъра на конзолата).	Конзолите ще бъдат маркирани трайно и четливо с наименованието на изделието, както е посочено в т. 4.1 и т. 4.2 по-долу Надписите ще бъдат направени на разстояние 500 mm от скобата за закрепване към стълба (центъра на конзолата).
3.10	Комплектуване	а) Конзолите трябва да бъдат комплектувани съгласно работните чертежи б) Болтовите съединения трябва да бъдат опаковани в дървени каси или в здрави платнени торби с траен надпис за типа на конзолата по отделно за всяка конзола. в) За предпазване на цинковото покритие на болтовите съединения от нарушения при транспортиране в дървените каси или в торбите се поставят дървени стърготини до запълване на обема им.	Конзолите ще бъдат комплектувани съгласно работните чертежи Болтовите съединения ще бъдат опаковани в дървени каси или в здрави платнени торби с траен надпис за типа на конзолата по отделно за всяка конзола. За предпазване на цинковото покритие на болтовите съединения от нарушения при транспортиране в дървените каси или в торбите се поставят дървени стърготини до запълване на обема им.
3.11	Съхранение и транспортиране	а) Конзолите трябва да се съхраняват на отводнена площадка върху подложна скара най-малко на 200 mm от терена. б) Товаренето и разтоварването на конзолите не трябва да бъде съпроводено с механични повреди и нарушаване на лаковобояджийското покритие	Конзолите ще се съхраняват на отводнена площадка върху подложна скара най-малко на 200 mm от терена. Товаренето и разтоварването на конзолите няма да бъде съпроводено с механични повреди и нарушаване на лаковобояджийското покритие
3.12	Експлоатационна дълготрайност на лаковобояджийското покритие, години	min 15 години	min 15 години
3.13	Експлоатационна дълготрайност на конзолите	min 35 години	min 35 години

4. Комплект конзоли за две тройки подпорни изолатори или носителни изолаторни вериги за стоманобетонни стълбове за ВЛ 20 kV – наименование и конструктивни работни чертежи



4.1 Комплект конзоли за две тройки подпорни изолатори за стоманобетонни стълбове за ВЛ 20 kV

№ на стандарта	Наименование	№ на работния чертеж	Тегло, kg	Повърхност на лаковобояджийското покритие, m <sup>2</sup>
20 03 1221	Горна конзола за подпорни изолатори за стоманобетонен стълб НЦГ 952, 20 kV	109-7570 и 109-7571	70	2,5
	Долна конзола за подпорни изолатори за стоманобетонен стълб НЦГ 952, 20 kV	109-7574 и 109-7575	90	3,5

4.2 Комплект конзоли за две тройки носителни изолаторни вериги за стоманобетонни стълбове за ВЛ 20 kV

№ на стандарта	Наименование	№ на работния чертеж	Тегло, kg	Повърхност на лаковобояджийското покритие, m <sup>2</sup>
20 03 1222	Горна конзола за носителни изолаторни вериги за стоманобетонен стълб НЦГ 952, 20 kV	109-7570 и 109-7571	70	2,5
	Долна конзола за носителни изолаторни вериги за стоманобетонен стълб НЦГ 952, 20 kV	109-7572 и 109-7573	90	3,5



Фигура 1 - Горна конзола за подпорни изолатори и носителни изолаторни вериги стълб НЦГ 952, 20 kV

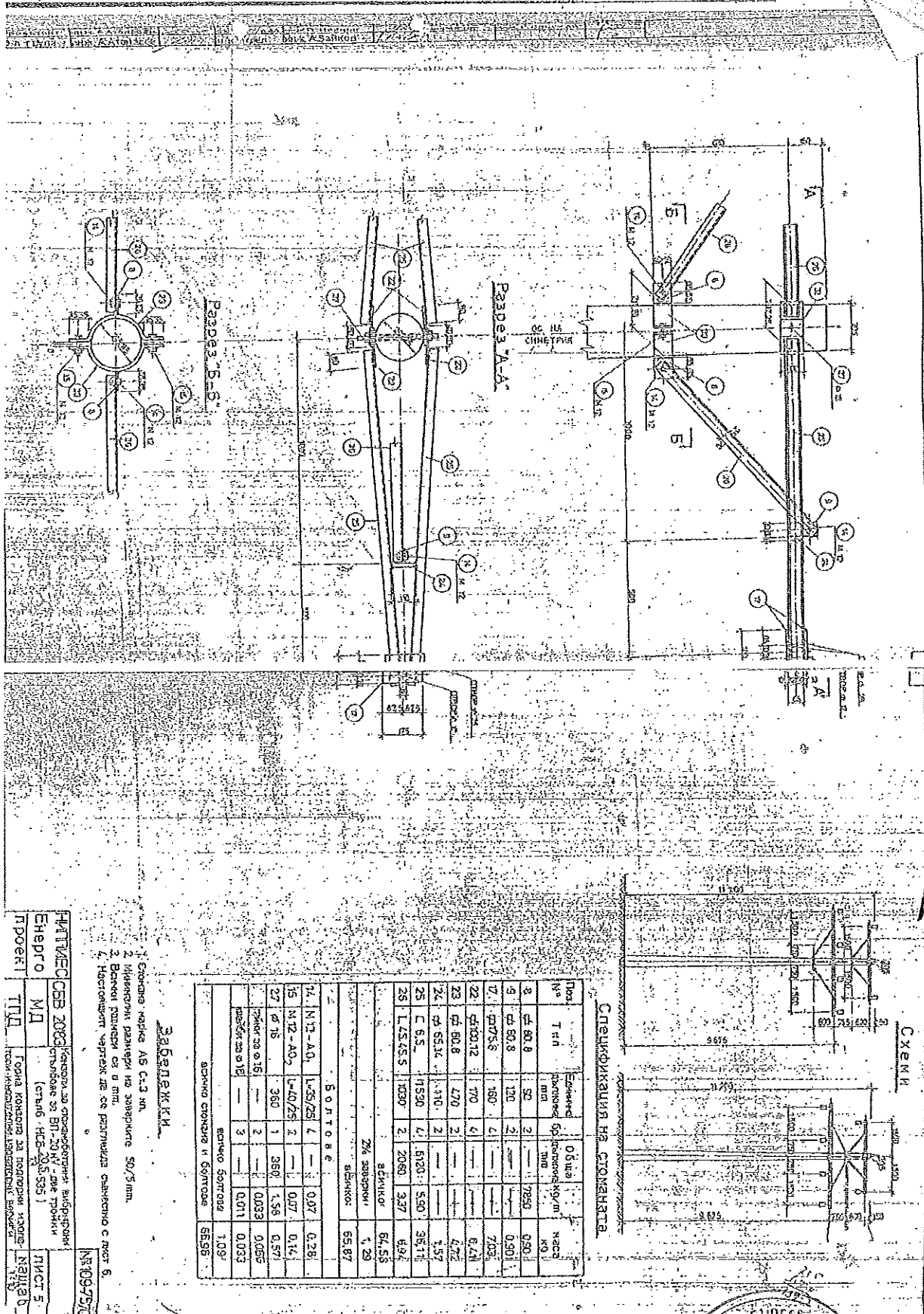

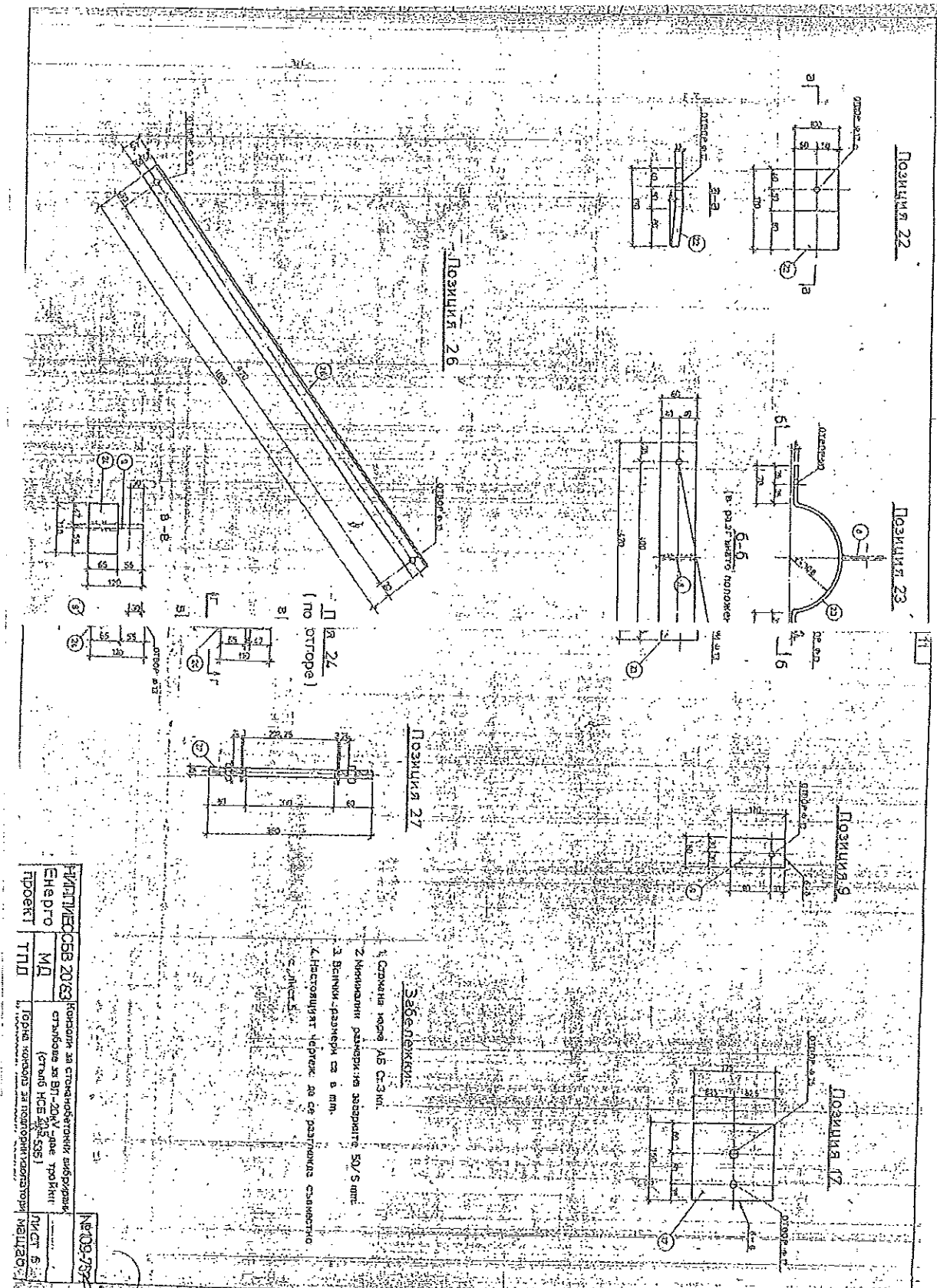

Фигура 2 - Долна конзола за подпорни изолатори НЦГ 952, 20 kV



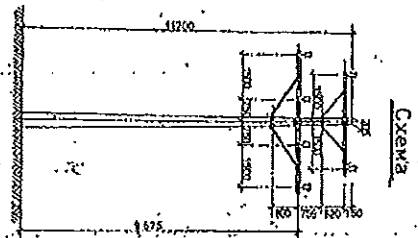
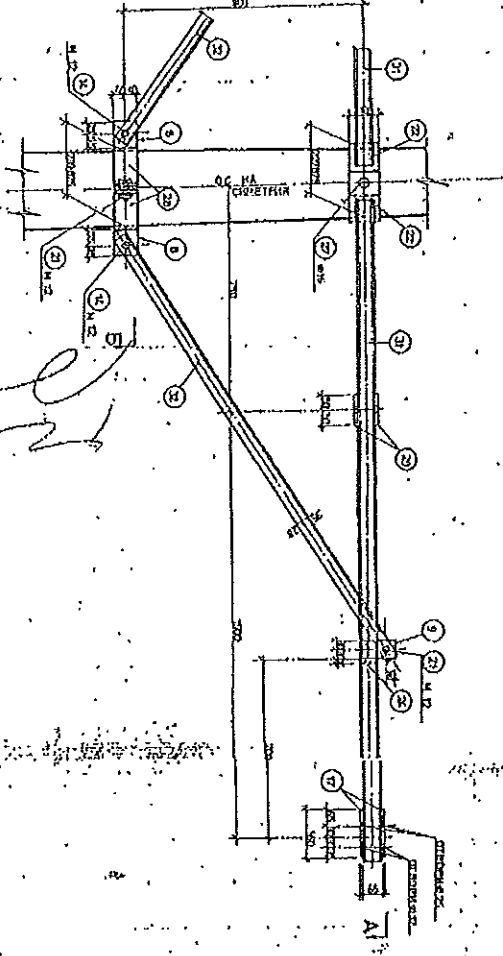
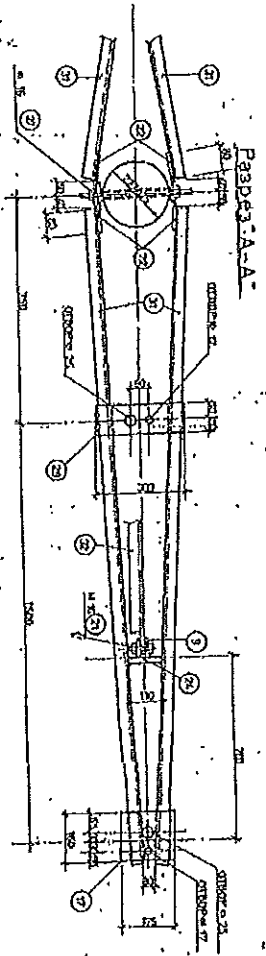
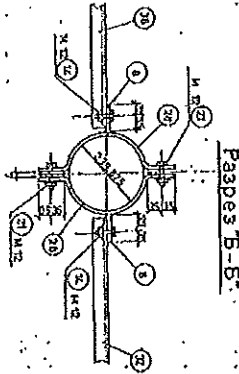

Спецификация на стоканата

№	Т и л	Единица	Общ а	Цена
		изготвено	количество	(лв.)
1	22 80,8	30	2	7850
2	22 80,8	70	4	1,80
3	22 175,8	180	4	7,03
4	22 120,12	770	4	8,41
5	22 65,14	170	2	1,97
6	22 80,8	510	2	5,12
7	22 100,12	300	4	11,30
8	22 8,5	2280	4	5,90
9	22 1 63,53,5	1890	2	3900
		всичко		87,83
		2% данък		1,76
		всичко		89,59
Болтове				
10	M 2 - A 0	1 = 50/25	2	0,07
11	M 2 - A 0	1 = 50/20	2	0,09
12	M 2 - A 0	1 = 30	1	1,53
13	различни	2	2	0,023
14	различни	3	3	0,011
		всичко		0,97
		всичко		90,56

Забелешки:

1. Станка марка ДБ Ст-3 кт.
2. Указания размери на данните SOV/SVZ.
3. Всички размери са в мм.
4. Изготвянето чертеж да се разпорича съвместно с инж. П.

НАТЛЕС ССВ 2003	Корпус за стоканосна машина	ИНС-57/4
Енерго МД	ни стоканосна за ВП-20/4 - 1-ета	ИНСТ 9
ПРОЕКТ ТИД	Датум: 10.10.03	ИНСТ 9
	ИНСТ 9	10.10



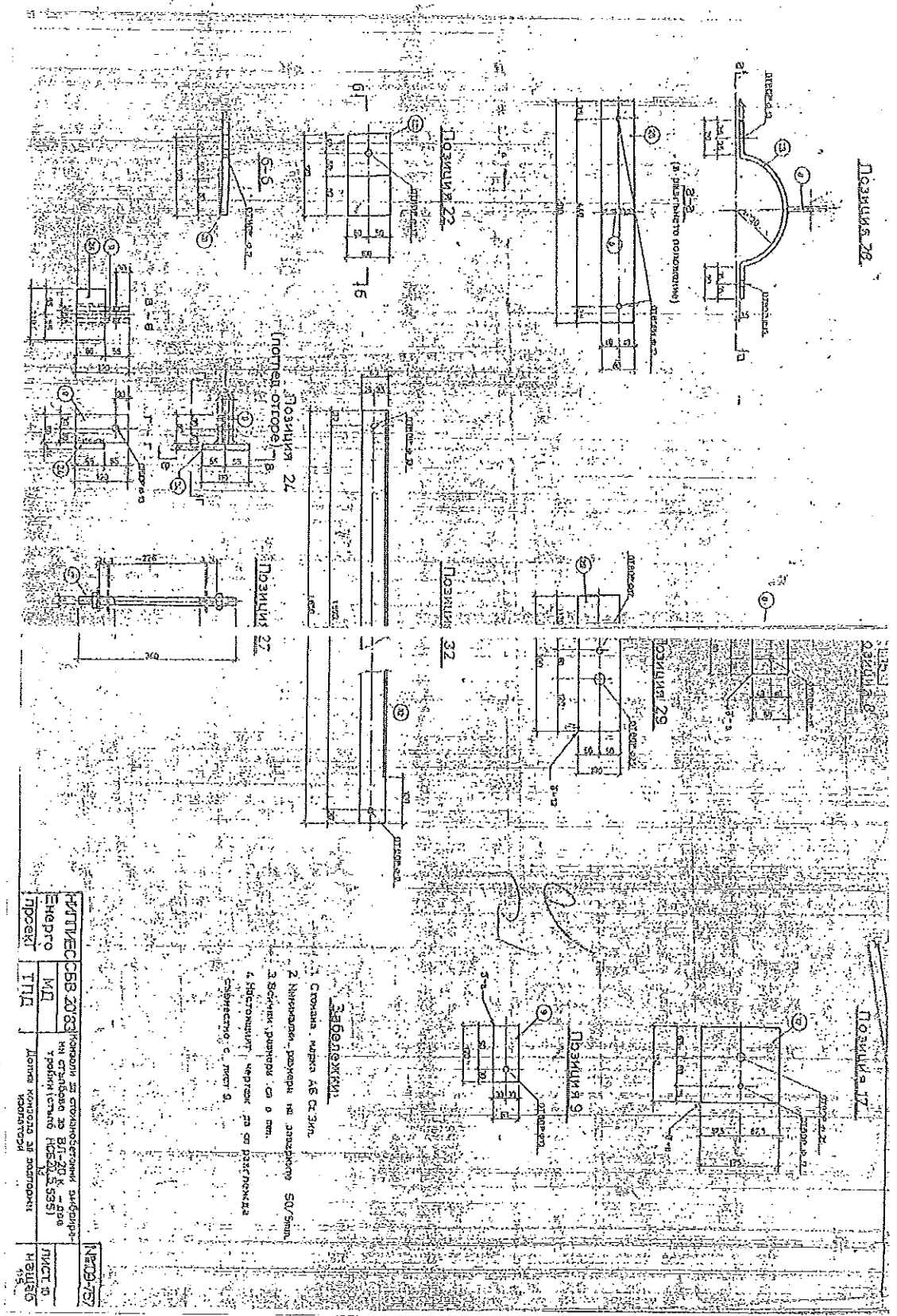

Фигура 3 - Долна конзола за носителни изолаторни вериги за стоманобетонен стълб НЦГ 952, 20 kV

*[Handwritten signature]*



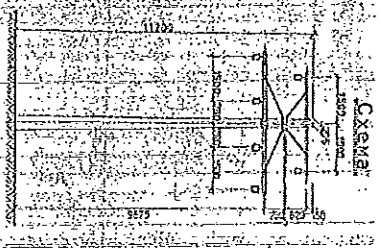
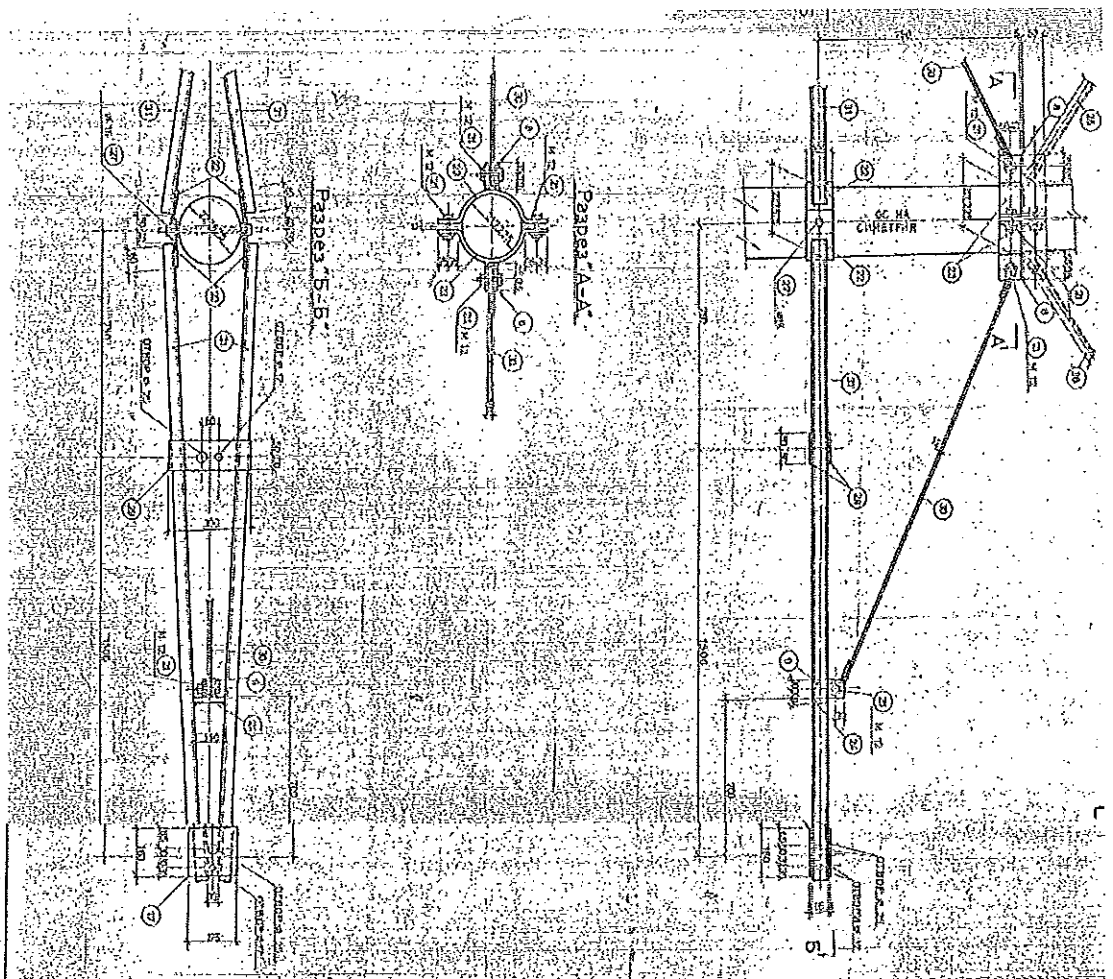

Спецификация на стоманата

Поз. №	Тип	Измерен дължинен бр. (mm)	Объем (куб. м)	веса (кг)
8	СД 80/8	50	2550	180
9	СД 80/8	120	—	180
17	СД 175/8	183	—	703
22	СД 130/2	170	—	617
23	СД 80/8	470	—	272
24	СД 65/12	110	—	157
29	СД 100/2	300	—	1130
30	СД 12	1760	2	3380
31	СД 6.5	2280	4	9120
всичко				9153
2% запас				183
всичко				9336

**Забележки:**

1. Стружка, мазка АБ Сч 3 м.
2. Минимални размери на заварките 50/5mm.
3. Вентилни размери са в см.
4. Изпълнителен чертеж да се реализира съгласно с лист 8.

ПРОЕКТИ	МД	ТТД	МАЩОБ
ИПТЕС	СВВ	2083	1:50
Енерго	МД	ТТД	МАЩОБ
проекти	МД	ТТД	МАЩОБ

Копието да споделим всички инженери на строежа за ВП-23.1V-дане (тръбен стъпане КСБ-20, КСБ-15, КСБ-10) и др. Домна конструкция за носещи и изолационни работи.



*[Handwritten signature]*

Позиция 23

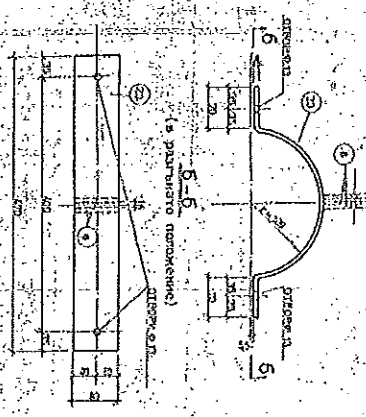

Позиция 24



Позиция 29



Позиция 17

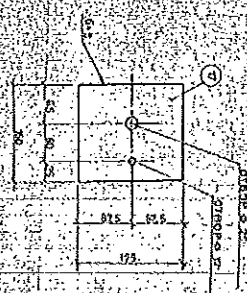

Позиция 9

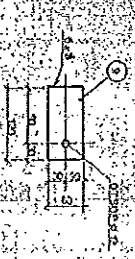

Позиция 22



Позиция 21 (поглед отгоре)

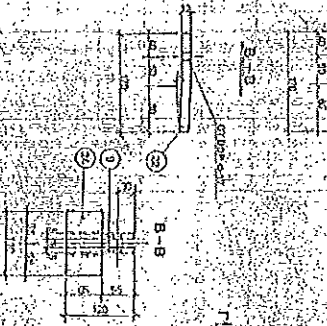

Позиция 20 (окончателно положение на вълната)



Позиция 7



Позиция 20 (преварна/временна заградка)



**ЗАБЕЛЕЖКИ:**

- 1. Основна напрега АБ Ст-3кп.
- 2. Минимални размери на заварката ДУ/5 мм.
- 3. Всички размери са в мм.
- 4. Нормативен чертеж да се разглежда съвместно с лист 7.

НАТЪРС ОБВ 20/83  
 Енерго МД

Качество на произведението е гарантирано  
 съгласно за БГН-20/83-сва.техни  
 (стр. 65 НСБ 20/83-55)

№ 109-53/7  
 лист 8

*[Handwritten signature]*





Наименование на материала: Комплект конзоли за подпорни изолятори за стоманобетонни стълбове за ВЕЛ 20 kV

Съкратено наименование на материала: К-т конзоли за подп. изолятори за СБС 20 kV

Област: В - Въздушни електропроводни линии СрН  
стълбове

Категория: 03 – Конзоли, куки,

Мерни единици: бр. комплекти

Аварийни запаси: Да

#### Характеристика на материала:

С този технически стандарт за материал се определят изискванията за конзоли за стоманобетонни стълбове за въздушни електропроводни линии 20 kV, както са показани на чертежа на фигура 1, за монтиране на подпорни изолятори със стержен М24. Конзолите се изработват чрез заваряване на горещовалцовани П – образни профили, листове и кръгъл прът от нелегирана конструкционна стомана. За предпазване от атмосферна корозия тялото на конзолите, вкл. нарязаната резба и гайките и шайбите са защитени чрез горещо поцинковане.

#### Използване:

Конзолите се използват за закрепване на подпорни изолятори при изграждане, поддържане и експлоатация на въздушни електропроводни линии (ВЕЛ) 20 kV.

#### Съответствие на предложеното изпълнение със стандартизационните документи:

Конзолите трябва да отговарят на приложимите български и международни нормативно-техническите документи или еквивалентно/и, включително на посочените по-долу и на техните валидни изменения, поправки и допълнения:

- БДС EN 10025-1:2005 „Горещовалцовани продукти от конструкционни стомани. Част 1: Общи технически условия на доставка“или еквивалентно/и;
- БДС EN 10025-2:2005 „Горещовалцовани продукти от конструкционни стомани. Част 2: Технически условия на доставка за нелегирани конструкционни стомани“или еквивалентно/и;
- БДС EN ISO 1461:2009 “Покрития чрез горещо поцинковане на готови продукти от чугун и стомана. Технически изисквания и методи за изпитване. (ISO 1461:1999)” или еквивалентно/и;
- БДС EN ISO 10683:2014 “Свързващи елементи. Цинкови пластини, използвани за неелектролитни покрития (ISO 10683:2014)” или еквивалентно/и;
- БДС 3112:1985 „Заваряване. Крайща за ръчно електродъгово и газокислородно заваряване. Форма и размери.” или еквивалентно/и;
- БДС EN ISO 4032:2013 „Шестостенни гайки. Изпълнение 1. Класове на точност А и В (ISO 4032:2012)” или еквивалентно/и;
- БДС EN ISO 887:2003 „Шайби кръгли плоски за болтове, винтове и гайки с метрична резба с общо предназначение. Общ план (ISO 887:2000)” или еквивалентно/и, и
- НАРЕДБА № РД-02-20-1 от 5 февруари 2015 г. за условията и реда за влагане на строителни продукти в строежите на Република България.....

#### Изисквания към документацията

№ по ред	Документ	Приложение № (или текст)
1.	Технически документи, каталози и сертификати на производителя на използваните материали, вкл. химичен състав, механични и технологични свойства и др.	Приложени в Техническото предложение
2.	Кратко техническо описание на технологията на заваряване	Приложение 2.2
3.	Кратко техническо описание на процесите на подготовка на повърхностите и на горещото поцинковане	Приложение 2.3
4.	Декларация за съответствие на изпълнението на конзолите с изискванията на изброените по-горе стандартизационни документи и на чертежа на фигура 1, вкл. и за съответствието на поцинковането с БДС EN ISO 1461 или еквивалентно/и	Приложени в Техническото предложение

Технически данни



### 1. Параметри на електрическата разпределителна мрежа

№ по ред	Параметър	Стойност
1.1	Номинално напрежение	20 kV
1.2	Максимално работно напрежение	24 kV
1.3	Номинална честота	50 Hz
1.4	Брой на фазите	3
1.5	Начин на заземяване на звездния център	- през активно съпротивление; - през дъгогасителна бобина; - изолиран звезден център

### 2 Характеристика на работната среда и място на монтиране

№ по ред	Характеристика	Стойност
2.1	Максимална температура на околната среда	+ 40 °C
2.2	Минимална температура на околната среда	- 20 °C
2.3	Относителна влажност	До 100%
2.4	Надморска височина	До 2000 m

### 3. Технически характеристики

№ по ред	Характеристика	Изискване	Гарантирано предложение
3.1	Конструкция, размери и гранични отклонения	а) Съгласно фигура 1	Съгласно фигура 1
		б) Отклоненията на размерите не трябва да бъдат по-големи от $\pm 2$ mm.	Отклоненията на размерите няма да бъдат по-големи от $\pm 2$ mm.
		в) Конзолите се комплектоват с гайка и шайба.	Конзолите се комплектоват с гайка и шайба.
3.2	Марка и категория на стоманата	S275JR или или еквивалентно/и	S275JR или или еквивалентно/и
3.3	Заваряване	а) Заваръчните шевове трябва да имат гладка повърхност без стеснявания, кратери, прекъсвания и т.н.	Заваръчните шевове имат гладка повърхност без стеснявания, кратери, прекъсвания и т.н.
		б) Заваръчните шевове трябва да бъдат с плавен преход към основния материал.	Заваръчните шевове ще бъдат с плавен преход към основния материал.
		в) Завареният метал трябва да бъде плътен по цялата дължина на шева без пукнатини, натрупвания и групирани повърхностни шупли.	Завареният метал ще бъде плътен по цялата дължина на шева без пукнатини, натрупвания и групирани повърхностни шупли.
3.4	Горещо поцинковане	а) Конзолите трябва да бъдат защитени от корозия в съответствие с изискванията на БДС EN ISO 1461 или еквивалентно/и.	Конзолите ще бъдат защитени от корозия в съответствие с изискванията на БДС EN ISO 1461 или еквивалентно/и.



№ по ред	Характеристика	Изискване	Гарантирано предложение
		б) Преди поцинковането повърхностите трябва да бъдат грижливо подготвени чрез механично и химично почистване.	Преди поцинковането повърхностите ще бъдат грижливо подготвени чрез механично и химично почистване.
		в) Минималните дебелини на цинковото покритие на тялото на конзолите трябва да бъдат, както следва:  • локална дебелина min 70 µm; • средна дебелина min 85 µm.	Минималните дебелини на цинковото покритие на тялото на конзолите ще бъдат, както следва:  -локална дебелина min 70 µm;  -средна дебелина min 85 µm.
		г) Цинковото покритие трябва да бъде равномерно непрекъснато и да има добро сцепление със стоманената повърхност. Не се допускат пукнатини, мехури, остатъци от цинкови шлаки, флюс или остри цинкови изпъкналости (израстъци).	Цинковото покритие ще бъде равномерно непрекъснато и да има добро сцепление със стоманената повърхност. Няма да има пукнатини, мехури, остатъци от цинкови шлаки, флюс или остри цинкови изпъкналости (израстъци).
		д) Резбите трябва да бъдат нарязани преди горещото поцинковане. Поцинкованите резби трябва да позволяват свободно навиване на гайките.	Резбите ще бъдат нарязани преди горещото поцинковане. Поцинкованите резби ще позволяват свободно навиване на гайките.
		е) Гайките и шайбите трябва да бъдат защитени от корозия с цинково покритие съгласно БДС EN ISO 10683 или еквивалентно/и.	Гайките и шайбите ще бъдат защитени от корозия с цинково покритие съгласно БДС EN ISO 10683 или еквивалентно/и.
		ж) Експлоатационната дълготрайност на цинковите покрития трябва да бъде min 30 години.	Експлоатационната дълготрайност на цинковите покрития ще бъде min 30 години.
3.5	Съхранение и транспорт	Конзолите се съхраняват и транспортират в условия, които гарантират запазването им от корозия и механични повреди.	Конзолите се съхраняват и транспортират в условия, които гарантират запазването им от корозия и механични повреди.



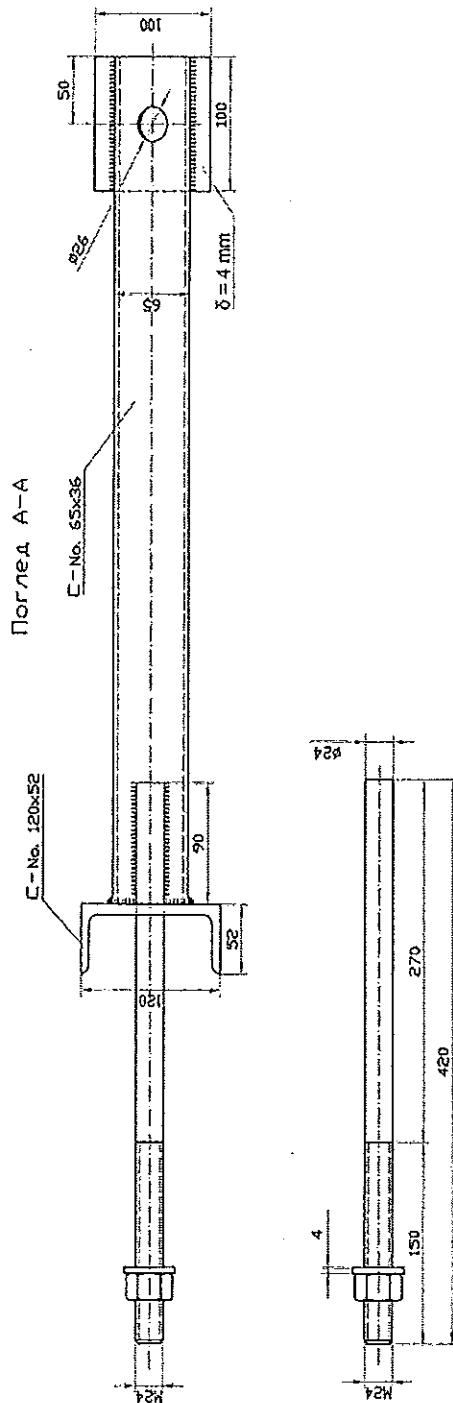
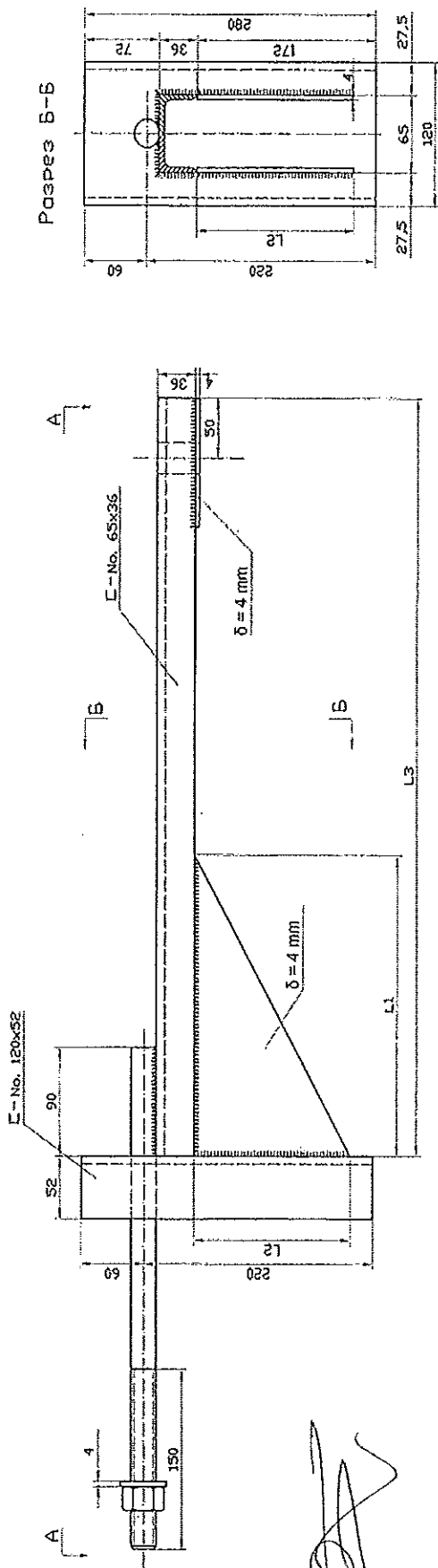

Вид конзола/ размери, мм	Горна и средна конзола	Долна конзола
L1	150	250
L2	100	150
L3	440	630

Фигура 1 – Конзоли за подпорни изолатори





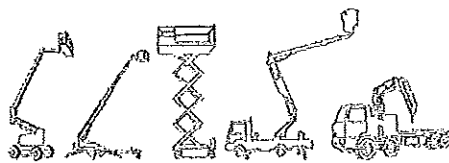

## Дестинация България ЕООД

Пловдив, ул. Костякци Пеев 6-Б, тел. 032/ 26 00 50, факс: 032/ 26 45 75, GSM: 088 7 97 42 61, e-mail: office@destbul.com, www.destbul.com

### Приложение №3 към Техническото предложение

#### СРОКОВЕ ЗА ДОСТАВКА

№	Наименование	Мярка	Количество със срок на доставка до 7 кал. дни	Количество със срок на доставка до 30 кал. дни
1	2	3	4	5
1	Комплект конзоли за две тройки подпорни изолатори за стоманобетонни стълбове за ВЛ 20 kV	бр.	10	30
2	Комплект конзоли за две тройки носителни изолаторни вериги за стоманобетонни стълбове за ВЛ 20 kV	бр.	10	30
3	Комплект конзоли за подпорни изолатори за стоманобетонни стълбове за ВЕЛ 20 kV	бр.	100	300

#### Забележки:

1/ Срокът на доставките започва да тече от датата на изпращане на поръчката.

2/ Количествата в колона 4, със срок на доставка до 7 /седем/ календарни дни, се доставят след SAP поръчка до посочените в обявлението складове на Възложителя за покриване на спешни нужди на Възложителя.

Възложителят може да поръчва посоченото спешно количество веднъж месечно.

3/ В случай, че крайният срок на доставката съвпада с празничен или неработен ден, то доставката се извършва не по-късно от първия работен ден след изтичането на срока.

4/ При поръчки на Възложителя на количества в рамките на потвърдените от Изпълнителя и недоставени в посочените срокове, ще бъдат налагани неустойки, съгласно условията на договора.

5/ Възложителят може да поръчва количества по-малки от посочените в колони 4 и 5.

6/ Възложителят може да поръчва количества по-високи от посочените в колони 4 и 5, като това обстоятелство ще бъде посочено текстово в съответната поръчка изпратена към Изпълнителя. С потвърждението на поръчката, Изпълнителят вписва в същата очаквана дата за доставка на количествата надвишаващи посочените в колони 4 и 5.

7/ Количествата за доставка в колони 4 и 5 са отделни и независими едно от друго.

8/ Количествата за доставка в колона 5 не включват в себе си количествата за доставка в колона 4.

9/ Възложителят има право да направи едновременно поръчки за доставка на количества от колони 4 и 5.

Дата: 19.12.17г.

ПОДПИС и ПЕЧАТ:



(Управител)

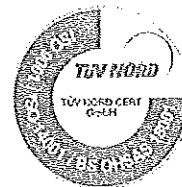
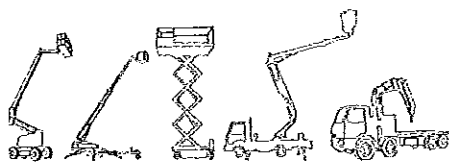

## Дестинация България ЕООД

Пловдив, ул. Костаки Пеев 5-Б, тел. 032/ 26 80 50, факс: 032/ 26 45 75, GSM: 088 7 97 42 61, e-mail: office@destbul.com, www.destbul.com

### Декларация за характеристиките на строителен продукт

#### № Д1 - ККДТПИНИВСС

1. Уникален идентификационен код на типа продукт:

**Комплект конзоли за две тройки подпорни изолятори или носители изоляторни вериги за стоманобетонни стълбове за ВЛ 20 kV**

2. Национални изисквания (заповед на министъра на регионалното развитие и благоустройството, национален нормативен акт), техническа спецификация (национален стандарт, българско техническо одобрение), приложими за строителния продукт:

**неприложимо**

3. Предвидена употреба или употреби на строителния продукт в съответствие с националните изисквания, както е предвидено от производителя:

**Конзолите се използват за окачване на проводниците на въздушни електропроводни линии 20 kV посредством съответните подпорни изолятори или носители изоляторни вериги и арматури и осигуряване на необходимите изолационни разстояния.**

4. Име, регистрирано търговско наименование или регистрирана търговска марка, адрес за контакт на производителя и място на производство:

**„Дестинация България“ ЕООД,  
със седалище и адрес на управление : гр. Пловдив , ул. „Костаки Пеев“ №5Б  
произведен в складова база на Автомагистрала „Тракия“ 132 км, землището на с. Войводиново, общ.  
Марица, обл. Пловдив**

5. Име и адрес за контакт на упълномощения представител (когато е приложимо): неприложимо

6. Наименование на лице за оценяване на съответствието с националните изисквания (когато е приложимо): неприложимо

7. Декларираните показатели на характеристиките на строителния продукт:

Характеристика	Показател	Метод за изпитване/изчисление/определяне
Конструкция	Конзолите са изработени съгласно конструктивните работни чертежи, изготвени от бившия Институт „Енергопроект“, приложими за центрофугален стоманобетонен стълб за ВЛ 20 kV - 13 m, НЦГ 952, с външен диаметър при върха 205 mm и външен диаметър при основата 400 mm.	Тръжна документация

<p>Монтажни детайли (профили и планки)</p>	<p>Монтажните са изработени от нелегирана конструкционна въглеродна стомана марка S275JR съгласно БДС EN 10025-2. Равнораменните ъглови профили отговарят на изискванията на БДС EN 10056-1 и БДС EN 10056-2.</p> <p>Планките са изработени от горещовалцувани листове, отговарящи на изискванията на БДС EN 10051 или еквивалентно/и.</p>	<p>Вътрешна методика</p>
<p>Болтови съединения</p>	<p>Болтовете отговарят на изискванията на БДС EN ISO 4014 или еквивалентно/и с клас на якост min 8.8.</p> <p>Гайките отговарят на изискванията на БДС EN ISO 4032 или еквивалентно/и с клас на якост 8.</p> <p>Шайбите трябва да отговарят на изискванията на БДС EN ISO 887 или еквивалентно/и.</p> <p>Болтовите съединения трябва да бъдат защитени от корозия чрез горещо или електрохимично поцинковане с дебелина на покритието съгласно с приложимите стандарти: БДС EN ISO 1461; БДС EN ISO 4042 или еквивалентно/и .</p>	<p>Вътрешна методика</p>

8.Характеристиките на строителния продукт, посочен в т.1, имат показатели, съответстващи на декларираните съгласно т.7.

Тази декларация за характеристиките на строителния продукт се издава изцяло на отговорността на производителя съгласно т.4 или на упълномощения представител съгласно т.5.

Подписано за и от името на производителя:

Иван Цанков



гр. Пловдив  
дата: 19.12.17г.  
(място и дата на издаване)





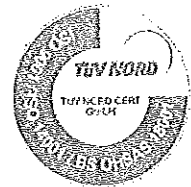
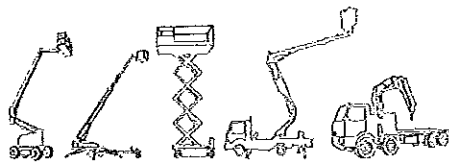

# Дестинация България ЕООД

Пловдив, ул. Костаки Пеев 5-Б, тел. 032/ 26 80 50, факс: 032/ 26 45 75, GSTA: 088 7 97 42 61, e-mail: office@destbul.com, www.destbul.com

## Декларация за характеристиките на строителен продукт

### № Д2 - ККПИССВЕЛ

1. Уникален идентификационен код на типа продукт:

**Комплект конзоли за подпорни изолатори за стоманобетонни стълбове за ВЕЛ 20 kV**

2. Национални изисквания (заповед на министъра на регионалното развитие и благоустройството, национален нормативен акт), техническа спецификация (национален стандарт, българско техническо одобрение), приложими за строителния продукт:

**неприложимо**

3. Предвидена употреба или употреби на строителния продукт в съответствие с националните изисквания, както е предвидено от производителя:

**Конзолите се използват за закрепване на подпорни изолатори при изграждане, поддържане и експлоатация на въздушни електропроводни линии (ВЕЛ) 20 kV.**

4. Име, регистрирано търговско наименование или регистрирана търговска марка, адрес за контакт на производителя и място на производство:

**„Дестинация България“ ЕООД,  
със седалище и адрес на управление : гр. Пловдив , ул. “Костаки Пеев“ №5Б  
произведен в складова база на Автомагистрала „Тракия“ 132 км, землището на с. Войводиново, общ.  
Марица, обл. Пловдив**

5. Име и адрес за контакт на упълномощения представител (когато е приложимо): неприложимо

6. Наименование на лице за оценяване на съответствието с националните изисквания (когато е приложимо): неприложимо

7. Декларираните показатели на характеристиките на строителния продукт:

Характеристика	Показател	Метод за изпитване/изчисление/определяне
Конструкция, размери и гранични отклонения	Отклоненията на размерите не са по-големи от $\pm 2$ mm. Конзолите се комплектоват с гайка и шайба.	Тръжна документация
Марка и категория на стоманата	S275JR или или еквивалентно/и	Вътрешна методика
Заваряване	Заваръчните шевове трябва да имат гладка повърхност без стеснявания, кратери, прекъсвания и т.н. Заваръчните шевове трябва да бъдат с плавен преход към основния материал.	Вътрешна методика

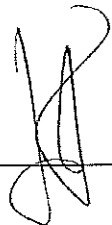

Завареният метал трябва да бъде плътен по цялата дължина на шева без пукнатини, натрупвания и групирани повърхностни шупли.

8.Характеристиките на строителния продукт, посочен в т.1, имат показатели, съответстващи на декларираните съгласно т.7.

Тази декларация за характеристиките на строителния продукт се издава изцяло на отговорността на производителя съгласно т.4 или на упълномощения представител съгласно т.5.

Подписано за и от името на производителя:



гр. Пловдив  
дата: 19.12.17г.  
(място и дата на издаване)

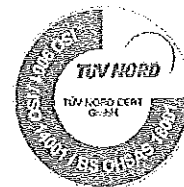
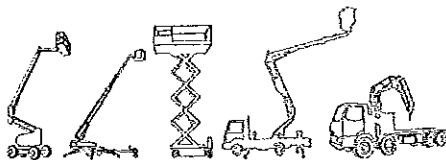

## Дестинация България ЕООД

Пловдив, ул. Костаки Пеев 5-Б, тел. 032/ 26 60 50, факс: 032/ 26 45 75, GSM: 088 7 97 42 61, e-mail: office@destbul.com, www.destbul.com

### ДЕКЛАРАЦИЯ ЗА ПРОИЗХОД

Долуподписаният :

Иван Стефанов Цанков – Управител на фирма „Дестинация България“ ЕООД, с адрес гр. Пловдив, ул. Костаки Пеев № 5Б, ет. 2,

### Декларирам :

Материалите за производство на комплекти конзоли за изолатори за въздушни електропроводни линии ВЕЛ 20 kV, които „Дестинация България“ ЕООД използва са от :

- „Ангел Стоилов-96“ АД – Монтажни детайли ( Вносител ). Производител : ArcelorMittal Tubular Products Ostrava a.s. Czech Republic ; Интерпайп , гр. Днипро , Украйна ; „Стомана Индъстри“ АД , България, гр. Перник, ул. Владайско въстание №1
- "Панчев" ЕООД , България, гр. Пловдив, ул. "Васил Левски" 144 – Болтови съединения
- „Оргаким“ АД , гр. Русе , България – лаковобояджийски материали.

Дата: 19.12.2017 г.  
гр. Пловдив

С уважение: ...  
Управител  
на „Дестинация България“ ЕООД  
/Иван Цанков/

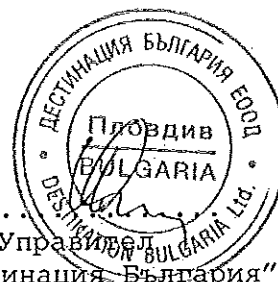

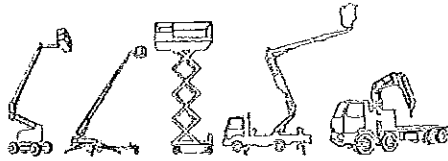

## Дестинация България ЕООД

Пловдив, ул. Костаки Пеев 5-Б, тел. 032/ 26 80 50, факс: 032/ 26 45 75, GSM: 088 7 97 42 61, e-mail: office@destbul.com, www.destbul.com

### ДЕКЛАРАЦИЯ ЗА СЪОТВЕТСТВИЕ

#### „Дестинация България“ ЕООД

гр. Пловдив, ул. Костаки Пеев № 5Б, ет. 2

Представявано от Иван Стефанов Цанков – Управител

Декларирам на собствена отговорност, че продуктите :

- комплекти конзоли за изолатори за въздушни електропроводни линии ВЕЛ 20 kV

за които се отнася тази декларация са в съответствие с Наредба №РД-02-20-1 от 5 февруари 2015 г. за условията и реда за влягане на строителните продукти в строежите на Република България, както и в съответствие със следните стандарти :

- БДС EN 10025-1:2005 „Горещовалцувани продукти от конструкционни стомани. Част 1: Общи технически условия на доставка“ или еквивалентно/и;
- БДС EN 10025-2:2005 „Горещовалцувани продукти от конструкционни стомани. Част 2: Технически условия на доставка за нелегирани конструкционни стомани“ или еквивалентно/и;
- БДС EN 10056-1:1999 „Равнораменни и неравнораменни ъглови профили от конструкционна стомана. Част 1: Размери“ или еквивалентно/и;
- БДС EN 10056-2:1999 „Равнораменни и неравнораменни ъглови профили от конструкционна стомана. Част 2: Допустими отклонения от формата и размерите“ или еквивалентно/и;
- БДС EN 10051:2011 „Непрекъснато горещовалцувани лента и дебел/тънък лист, нарязан от широка лента от нелегирани и легирани стомани. Допустими отклонения от размерите и формата“ или еквивалентно/и;
- БДС EN ISO 4014:2011 „Болтове с шестостенна глава. Класове на точност А и В (ISO 4014:1999)“ или еквивалентно/и;
- БДС EN ISO 4032:2013 „Гайки шестостенни. Изпълнение 1. Класове на точност А и В (ISO 4032:1999)“ или еквивалентно/и;
- БДС EN ISO 887:2003 „Шайби кръгли плоски за болтове, винтове и гайки с метрична резба с общо предназначение. Общ план (ISO 887:2000)“ или еквивалентно/и;
- БДС EN ISO 12944-4:2003 „Бои и лакове. Корозионна защита на стоманени конструкции чрез защитни лаковобояджийски системи. Част 4: Видове повърхности и подготовка на повърхността (ISO 12944-4:1998)“ или еквивалентно/и;

48

- БДС EN ISO 12944-5:2008 „Бои и лакове. Корозионна защита на стоманени конструкции чрез защитни лаковобояджийски системи. Част 5: Защитни лаковобояджийски системи (ISO 12944-5:1998)“ или еквивалентно/и;
- БДС EN ISO 12944-7:2004 „Бои и лакове. Корозионна защита на стоманени конструкции чрез защитни лаковобояджийски системи. Част 7: Изпълнение и контрол на лаковобояджийски работи (ISO 12944-7:1998)“ или еквивалентно/и,  
и

Продуктите за които се отнася тази Декларация са произведени в условията на въведена и поддържана от производителя система за производствен контрол.

Декларирам, че ми е известна отговорността, която нося съгласно чл.313 НК

Дата: 19.12.2017г.  
гр. Пловдив

С уважение:   
на „Дестинация България“ ЕООД  
/Иван Цанков/

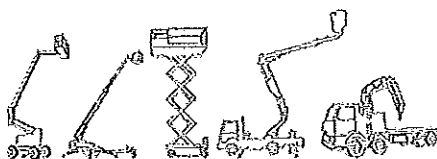

## Дестинация България ЕООД

Пловдив, ул. Костакъ Пеев 6-Б, тел. 032/ 26 80 60, факс: 032/ 26 45 75, GSM: 088 7 97 42 61, e-mail: office@destbul.com, www.destbul.com

### Приложение 1.1

4. Комплект конзоли за две тройки подпорни изолатори или носителни изолаторни вериги за стоманобетонни стълбове за ВЛ 20 kV – наименование и конструктивни работни чертежи

4.1 Комплект конзоли за две тройки подпорни изолатори за стоманобетонни стълбове за ВЛ 20 kV

№ на стандарта	Наименование	№ на работния чертеж	Тегло, kg	Повърхност на лаковобояджийското покритие, m <sup>2</sup>
20 03 1221	Горна конзола за подпорни изолатори за стоманобетонен стълб НЦГ 952, 20 kV	109-7570 и 109-7571	70	2,5
	Долна конзола за подпорни изолатори за стоманобетонен стълб НЦГ 952, 20 kV	109-7574 и 109-7575	90	3,5

4.2 Комплект конзоли за две тройки носителни изолаторни вериги за стоманобетонни стълбове за ВЛ 20 kV

№ на стандарта	Наименование	№ на работния чертеж	Тегло, kg	Повърхност на лаковобояджийското покритие, m <sup>2</sup>
20 03 1222	Горна конзола за носителни изолаторни вериги за стоманобетонен стълб НЦГ 952, 20 kV	109-7570 и 109-7571	70	2,5
	Долна конзола за носителни изолаторни вериги за стоманобетонен стълб НЦГ 952, 20 kV	109-7572 и 109-7573	90	3,5

Фигура 1 - Горна конзола за подпорни изолатори и носителни изолаторни вериги стълб НЦГ 952, 20 kV

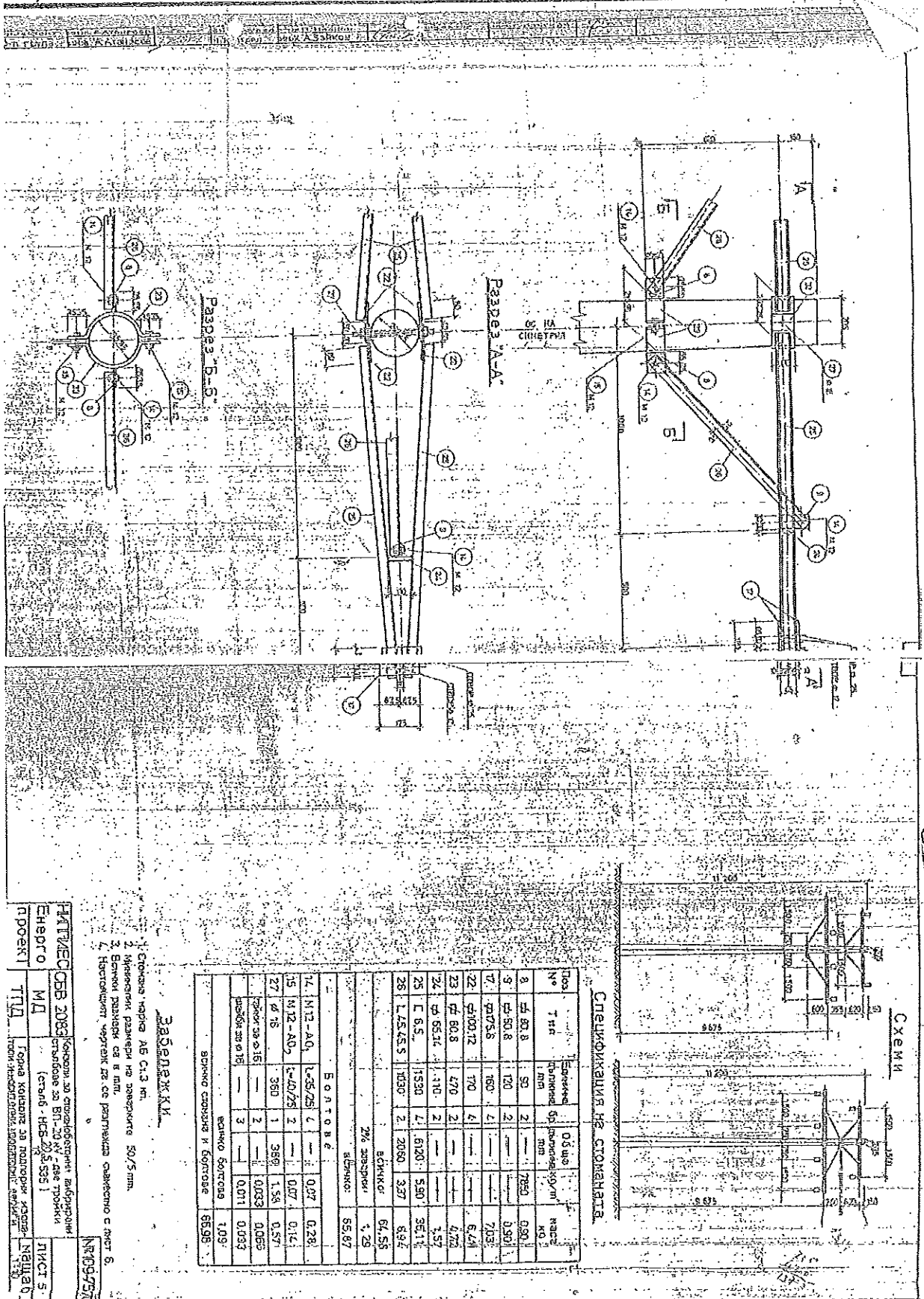

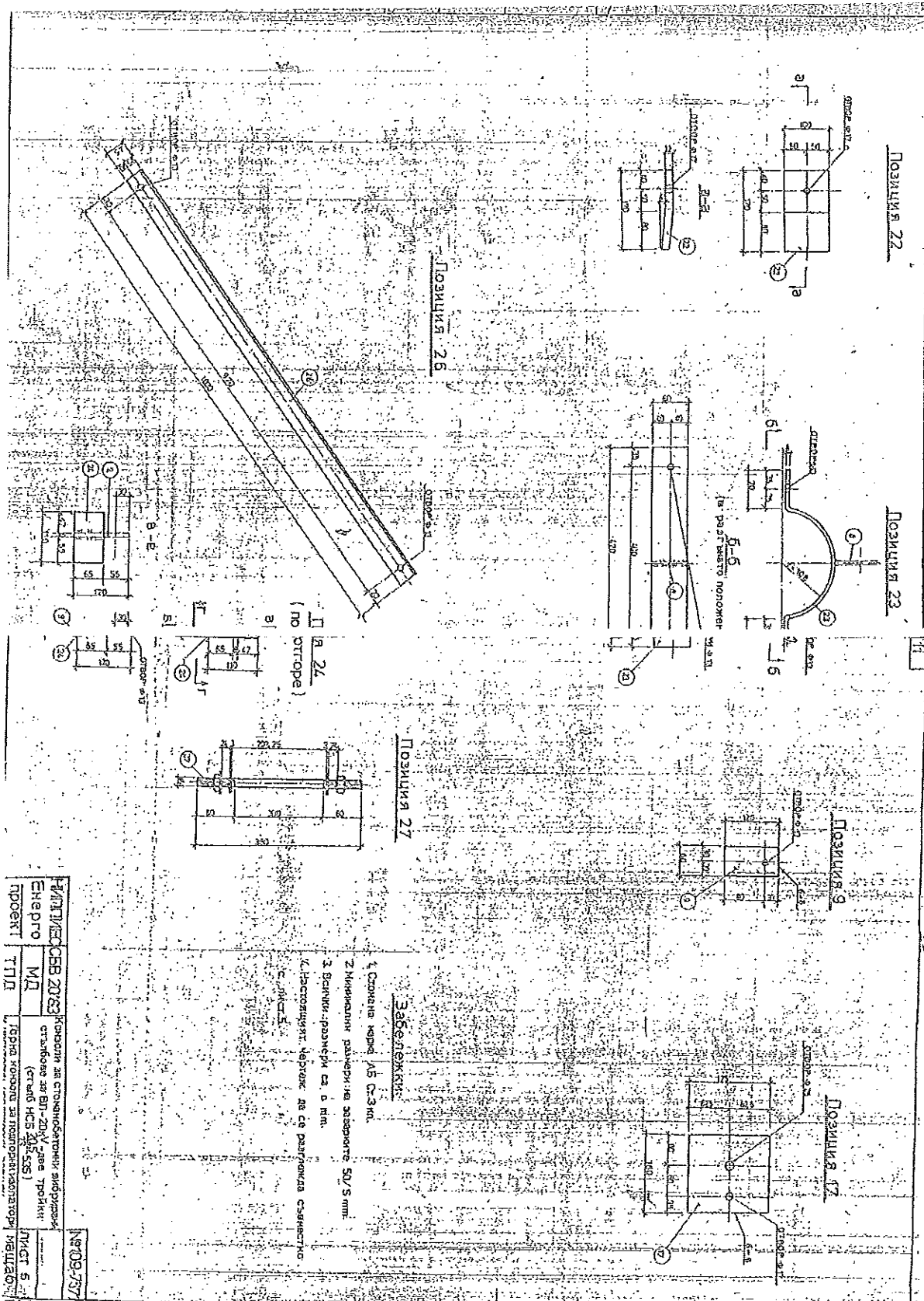

Фигура 2 - Долна конзола за подпорни изолатори НЦГ 952, 20 kV



съставил	И.Иванков	изпълнител	А.Атанасов	инженер	М.Г.Вельков
проектирал	З.А.Атанасов	съгласувал	К.П.Иванов	инженер	
р-л група	И.А.Атанасов	и-к отдел	Н.А.Зайков		

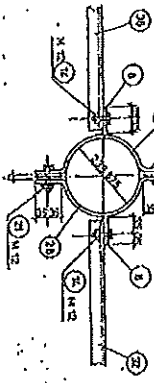

Разрез Б-Б

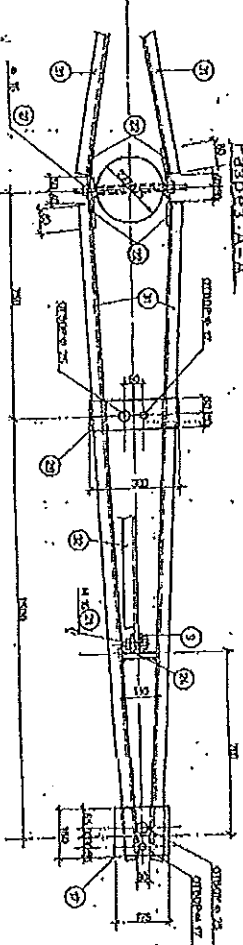

Разрез А-А

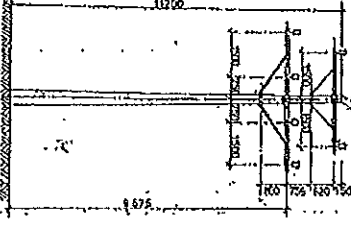
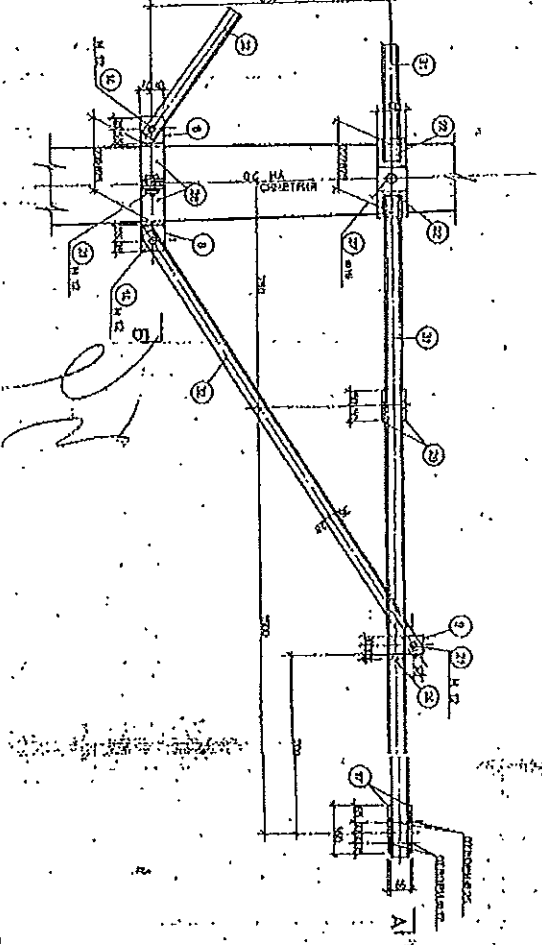

Схема

Спецификация на стоманата

Поз. №	Т и п	Изпълнителна дължина (mm)	Обем на стоманата (mm³)	Маса (kg)
8	С2 80.8	90	7850	0.90
9	С2 80.8	120	4	1.80
17	С2 175.8	180	4	7.00
22	С2 102.12	170	4	5.41
24	С2 80.8	140	2	1.57
29	С2 80.8	510	2	5.72
291	С2 100.12	300	4	14.36
311	С2 65.5	2280	4	53.80
321	С2 65.5	1850	2	15.87
Осичко				57.93
2% запас				1.176
всичко стомане и болтове				89.89

**ЗАБЕЛЕЖКИ:**

1. Стрелка черта АБ Ст.3 вкл.
2. Ювенилни размери на заварките 50/5 mm.
3. Всички размери са в mm.
4. Източният чертеж да се разглежда съвместно с лист 10.

ИТТ/БС	СББ 2008	Кондан за стоманобетонен мостово-енерго	лист 9
Енерго	МД	проект (стълб НС-20, 595)	лист 9
проект	ТД	Датна компания за проекти	лист 9
		Иванков	лист 10

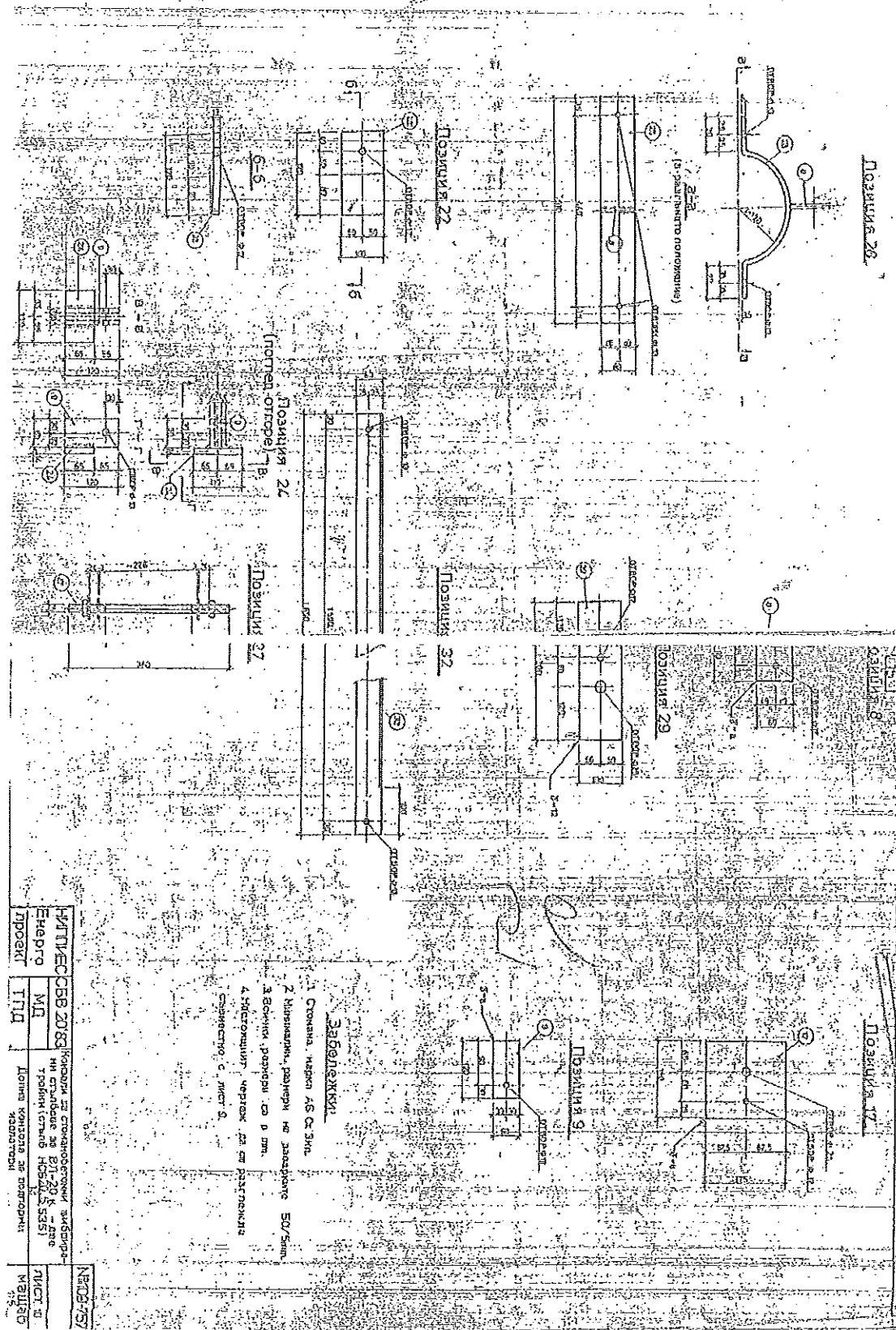

Фигура 3 - Долна конзола за носителни изолаторни вериги за стоманобетонен стълб НЦГ 952, 20 kV

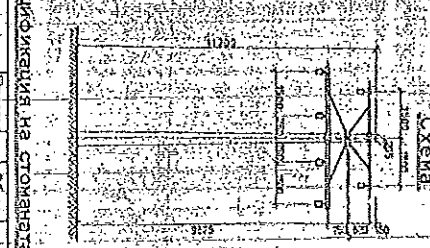
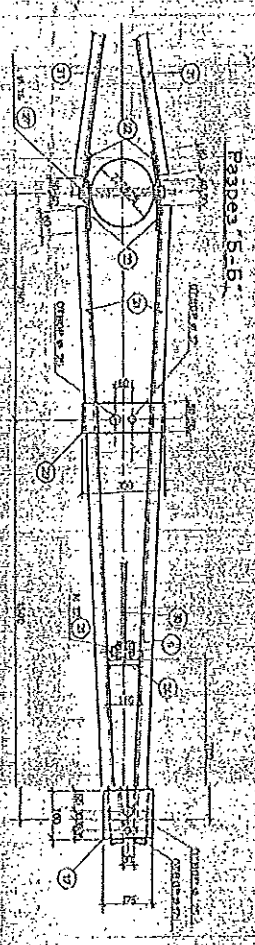
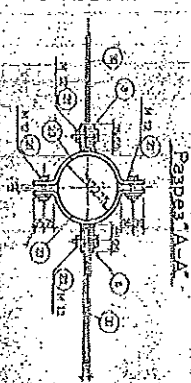
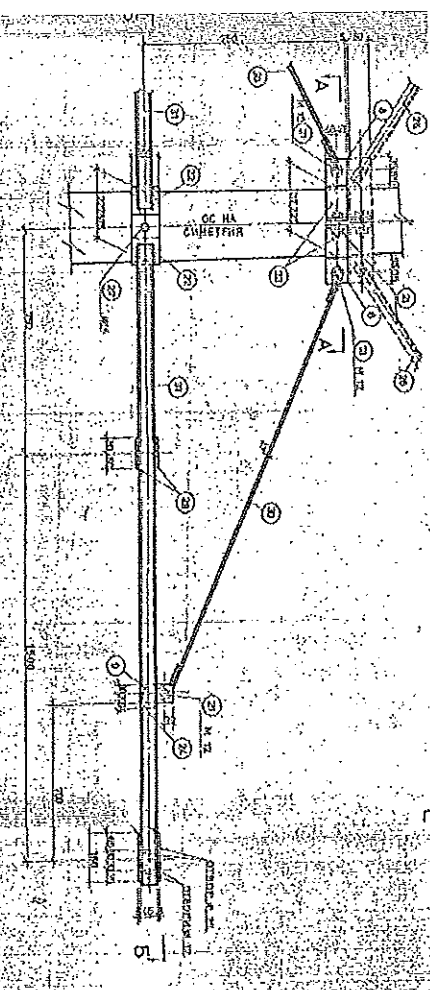

**Спецификация на стъпчалата**

№	Тип	Измерена дължина по дължина (mm)	Обем в куб. м	Маса в кг
8.	СД СДВ	80	7850	180
9.	СД СДВ	320	—	800
10.	СД СДВ	700	—	1600
11.	СД СДВ	700	—	1600
12.	СД СДВ	700	—	1600
13.	СД СДВ	470	—	1072
14.	СД СДВ	110	—	264
15.	СД СДВ	300	—	720
16.	СД СДВ	1740	—	4200
17.	СД СДВ	2	—	500
18.	СД СДВ	4	—	1000
19.	СД СДВ	9720	—	24300
20.	СД СДВ	—	—	5900
21.	СД СДВ	—	—	9750
22.	СД СДВ	—	—	1800
23.	СД СДВ	—	—	4500
24.	СД СДВ	—	—	1150
25.	СД СДВ	—	—	2850
26.	СД СДВ	—	—	7100
27.	СД СДВ	—	—	1750
28.	СД СДВ	—	—	4400
29.	СД СДВ	—	—	1100
30.	СД СДВ	—	—	2800
31.	СД СДВ	—	—	7100
32.	СД СДВ	—	—	1750
33.	СД СДВ	—	—	4400
34.	СД СДВ	—	—	1100
35.	СД СДВ	—	—	2800
36.	СД СДВ	—	—	7100
37.	СД СДВ	—	—	1750
38.	СД СДВ	—	—	4400
39.	СД СДВ	—	—	1100
40.	СД СДВ	—	—	2800
41.	СД СДВ	—	—	7100
42.	СД СДВ	—	—	1750
43.	СД СДВ	—	—	4400
44.	СД СДВ	—	—	1100
45.	СД СДВ	—	—	2800
46.	СД СДВ	—	—	7100
47.	СД СДВ	—	—	1750
48.	СД СДВ	—	—	4400
49.	СД СДВ	—	—	1100
50.	СД СДВ	—	—	2800
51.	СД СДВ	—	—	7100
52.	СД СДВ	—	—	1750
53.	СД СДВ	—	—	4400
54.	СД СДВ	—	—	1100
55.	СД СДВ	—	—	2800
56.	СД СДВ	—	—	7100
57.	СД СДВ	—	—	1750
58.	СД СДВ	—	—	4400
59.	СД СДВ	—	—	1100
60.	СД СДВ	—	—	2800
61.	СД СДВ	—	—	7100
62.	СД СДВ	—	—	1750
63.	СД СДВ	—	—	4400
64.	СД СДВ	—	—	1100
65.	СД СДВ	—	—	2800
66.	СД СДВ	—	—	7100
67.	СД СДВ	—	—	1750
68.	СД СДВ	—	—	4400
69.	СД СДВ	—	—	1100
70.	СД СДВ	—	—	2800
71.	СД СДВ	—	—	7100
72.	СД СДВ	—	—	1750
73.	СД СДВ	—	—	4400
74.	СД СДВ	—	—	1100
75.	СД СДВ	—	—	2800
76.	СД СДВ	—	—	7100
77.	СД СДВ	—	—	1750
78.	СД СДВ	—	—	4400
79.	СД СДВ	—	—	1100
80.	СД СДВ	—	—	2800
81.	СД СДВ	—	—	7100
82.	СД СДВ	—	—	1750
83.	СД СДВ	—	—	4400
84.	СД СДВ	—	—	1100
85.	СД СДВ	—	—	2800
86.	СД СДВ	—	—	7100
87.	СД СДВ	—	—	1750
88.	СД СДВ	—	—	4400
89.	СД СДВ	—	—	1100
90.	СД СДВ	—	—	2800
91.	СД СДВ	—	—	7100
92.	СД СДВ	—	—	1750
93.	СД СДВ	—	—	4400
94.	СД СДВ	—	—	1100
95.	СД СДВ	—	—	2800
96.	СД СДВ	—	—	7100
97.	СД СДВ	—	—	1750
98.	СД СДВ	—	—	4400
99.	СД СДВ	—	—	1100
100.	СД СДВ	—	—	2800

№	Тип	Измерена дължина по дължина (mm)	Обем в куб. м	Маса в кг
21.	Н 12-Аз	—	—	—
22.	д 16	—	—	—
23.	д 16	—	—	—
24.	д 16	—	—	—
25.	д 16	—	—	—
26.	д 16	—	—	—
27.	д 16	—	—	—
28.	д 16	—	—	—
29.	д 16	—	—	—
30.	д 16	—	—	—
31.	д 16	—	—	—
32.	д 16	—	—	—
33.	д 16	—	—	—
34.	д 16	—	—	—
35.	д 16	—	—	—
36.	д 16	—	—	—
37.	д 16	—	—	—
38.	д 16	—	—	—
39.	д 16	—	—	—
40.	д 16	—	—	—
41.	д 16	—	—	—
42.	д 16	—	—	—
43.	д 16	—	—	—
44.	д 16	—	—	—
45.	д 16	—	—	—
46.	д 16	—	—	—
47.	д 16	—	—	—
48.	д 16	—	—	—
49.	д 16	—	—	—
50.	д 16	—	—	—
51.	д 16	—	—	—
52.	д 16	—	—	—
53.	д 16	—	—	—
54.	д 16	—	—	—
55.	д 16	—	—	—
56.	д 16	—	—	—
57.	д 16	—	—	—
58.	д 16	—	—	—
59.	д 16	—	—	—
60.	д 16	—	—	—
61.	д 16	—	—	—
62.	д 16	—	—	—
63.	д 16	—	—	—
64.	д 16	—	—	—
65.	д 16	—	—	—
66.	д 16	—	—	—
67.	д 16	—	—	—
68.	д 16	—	—	—
69.	д 16	—	—	—
70.	д 16	—	—	—
71.	д 16	—	—	—
72.	д 16	—	—	—
73.	д 16	—	—	—
74.	д 16	—	—	—
75.	д 16	—	—	—
76.	д 16	—	—	—
77.	д 16	—	—	—
78.	д 16	—	—	—
79.	д 16	—	—	—
80.	д 16	—	—	—
81.	д 16	—	—	—
82.	д 16	—	—	—
83.	д 16	—	—	—
84.	д 16	—	—	—
85.	д 16	—	—	—
86.	д 16	—	—	—
87.	д 16	—	—	—
88.	д 16	—	—	—
89.	д 16	—	—	—
90.	д 16	—	—	—
91.	д 16	—	—	—
92.	д 16	—	—	—
93.	д 16	—	—	—
94.	д 16	—	—	—
95.	д 16	—	—	—
96.	д 16	—	—	—
97.	д 16	—	—	—
98.	д 16	—	—	—
99.	д 16	—	—	—
100.	д 16	—	—	—

**Забележка:**

- Сточната марка А5 Ст. 3 мт.
- Минимални размери на заварките 5d/5mm.
- Всички размери са в мм.
- Използват се чертежи за по-различни елементи от лист 4.

НПВС СБ 2083  
 Енерго МД  
 Проект ТПД

Началник на проекцията  
 Проектант  
 Проверил

Лист 7/7  
 Класификация

Позиция 23

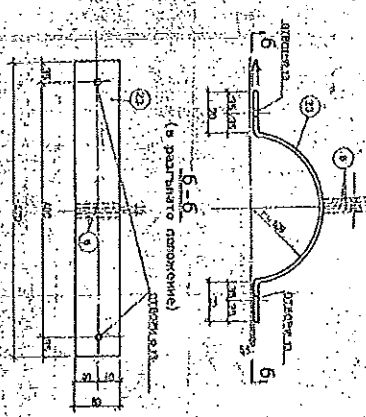

Позиция 24

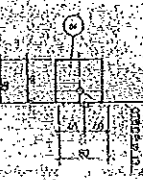

Позиция 29



Позиция 17

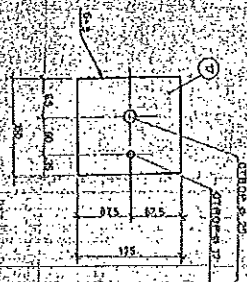

Позиция 9

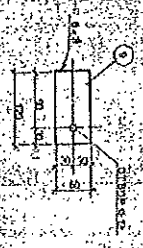

Позиция 22

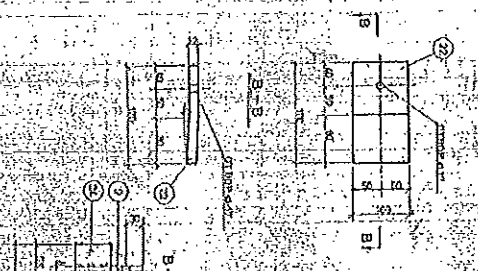

Позиция 24  
(поперек отпора)

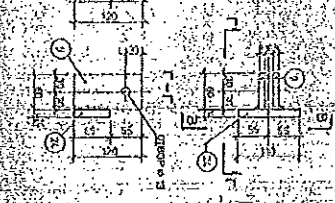

Позиция 7  
(окончательно положе на авана)

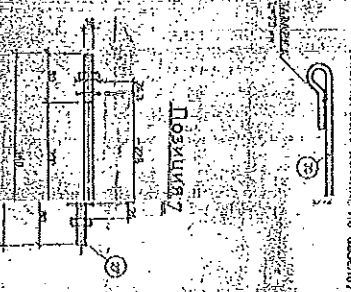

Позиция 30  
(специальный закрома)



Забележка:

1. Стояща керва АБ Сг-3м.
2. Минимален радиус на завогата 50/5 мм.
3. Височин размери са в мм.
4. Източничат чертеж да се разглежда единствено с лист 7.

НАТЛЕС	СВВ 2083	Конград за специални условия	№ 09-757
Енерго	МД	Становое за ВЛ-20 км (сез. тропки)	Лист 8
		Генпл. НОС (2.8.535)	

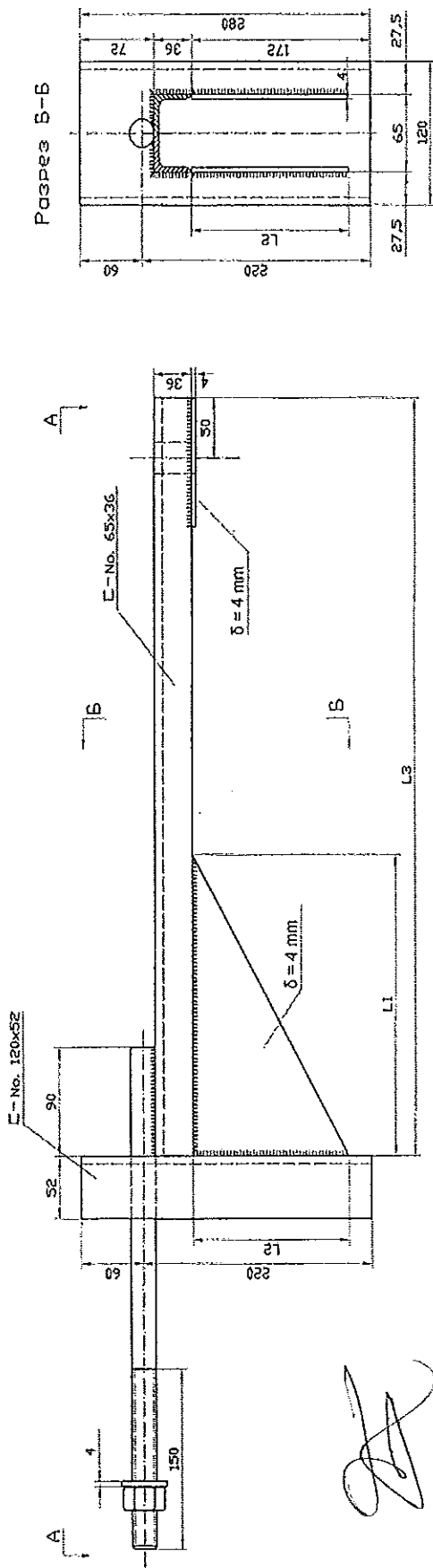

Вид конзола/размери, мм	Горна и средна конзола	Долно конзола
L1	150	250
L2	100	150
L3	440	630

Поглед А-А

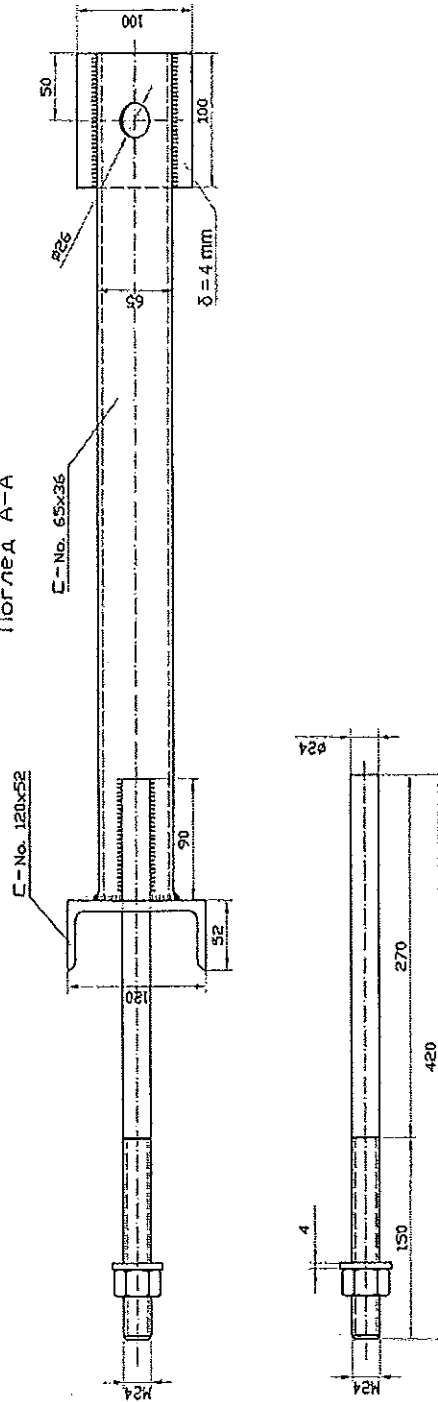

Фигура 1 – Конзоли за подпорни изолатори

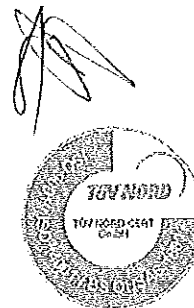
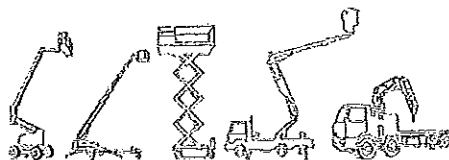

## Дестинация България ЕООД

Пловдив, ул. Костяку Плевел 6-Б, тел. 032/ 26 80 50, факс: 032/ 26 45 75, GSM: 090 7 97 42 61, e-mail: office@destbul.com, www.destbul.com

### Приложение 1.2

## Техническо описание на стоманените профили, болтовите съединения и лаковобояджийските материали и съответните каталози на производителите

### Стоманени профили

Комплект конзоли с болтово-заваръчна конструкция за комплекти конзоли за изолатори за въздушни електропроводни линии (ВЕЛ) 20 kV“. Конзолите са изработени от профили и планки свързани посредством заваряване и болтови съединения защитени от корозия, съгласно работните чертежи. Болтовете са с шестостенни глави с ненарязана до главата цилиндрична част на стеблото. За предпазване от корозия конзолите са защитени с лаково-бояджийско покритие на епоксидна основа.

Монтажните детайли ще бъдат изработени от нелегирана конструкционна въглеродна стомана марка S275JR съгласно БДС EN 10025-2 или еквивалент от други марки стомана съгласно стандартите на международно признати организации по стандартизация с еквивалентен химически състав и със същите или по-добри механични свойства.

Равнораменните ъглови профили ще отговарят на изискванията на БДС EN 10056-1 и БДС EN 10056-2 или еквиваленти.

### Болтови съединения

Болтовете ще отговарят на изискванията на БДС EN ISO 4014 или еквивалентно с клас на якост min 8.8

Гайките ще отговарят на изискванията на БДС EN ISO 4032 или еквивалентно с клас на якост 8. Шайбите ще отговарят на изискванията на БДС EN ISO 887 или еквивалент

Болтовите съединения ще бъдат защитени от корозия чрез горещо или електрохимично поцинковане с дебелина на покритието съгласно с приложимите стандарти: БДС EN ISO 1461; БДС EN ISO 4042 или еквивалентно.

### Лаковобояджийските материали

Защитното антикорозионно покритие ще съответства на корозионно агресивна категория на заобикалящата среда „С3“ съгласно класификацията на БДС EN ISO 12944-2 или еквивалент.

Антикорозионното покритие ще бъде със степен на дълготрайност „Н“ съгласно класификацията на БДС EN ISO 12944-1 или еквивалент.

Антикорозионното покритие ще запазва своята еластичност при температура минус 25°C.

Лаковобояджийските материали ще бъдат доставени от един производител.

Преди нанасяне на антикорозионното покритие металните повърхности трябва да бъдат почистени от ръжда и окалина до степен Sa 2½ съгласно ISO 8501-1 или еквивалентно/и посредством инсталация за абразивоструйно почистване, както и от масла и греси посредством органични разтворители.

При наблюдение на обработената повърхност с невъоръжено око не трябва да се забелязват следи от масла и греси, остатъци, получени в резултат от извършваните заваръчни работи, и др. чужди материали, ръжди и окалина.

Грундиращото покритие трябва да бъде изпълнено с цинково напълнен грунд Zn(R) със свързващо вещество на епоксидна основа (EP).

Номиналната дебелина на сухия филм (NDR). На грундиращото покритие няма да бъде по-малка \ от 75 µm.

При изпитване на адхезията (сцеплението) на грундиращото покритие, проведено съгласно БДС EN ISO 4624 или еквивалентно/и , разрушаването на връзката "покритие-метална основа" трябва да настъпва при усилие не по-малко от 2,5 MPa.

Свързващото вещество за междинното и горното покрития трябва да бъде на епоксидна основа(EP).

Междинното покритие трябва да съдържа желязна слюда (MIOX – Micaceous Iron Oxide).

Номиналната дебелина на сухия филм (NDFT) на горното покритие, включващо и междинните покрития, не трябва да бъде по-малка от 120 µm.

Цветът на горното покритие по RAL скалата трябва да бъде 6021, като цветовете на отделните покрития трябва да бъдат контрастиращи.

Изпълнението и контрола на лаковобояджийските работи трябва да се извърши съгласно изискванията на БДС EN ISO 12944-7 или еквивалентно/и.

Лаковобояджийските материали трябва да се използват в съответствие с техническите указания и предписания на производителя.

Повърхностите трябва да бъдат сухи, а относителната влажност на въздуха не трябва да бъде по-висока от инструкциите на производителя за тяхната употреба.

Лаковобояджийските материали не трябва да се нанасят при температури по-ниски от 3°C над температурата на оросяване, определена съгласно БДС EN ISO 8502-4 или еквивалентно/и , освен ако има друго определение в техническите документи и инструкциите за употреба на производителя.

Отделните слоеве трябва да се нанасят така, че да покриват изцяло профила на обработените метални повърхности без да остават непокрити области.

Всеки слой трябва да се нанася равномерно, като задължително трябва да се спазват номиналните дебелини -

няма да бъдат приети дебелини на сухия филм, които представляват по-малко от 80% от номиналната дебелина.

При нанасянето на слоевете не трябва да се допуска свръх дебелина - максималната дебелина на сухия филм не трябва да бъде по-голяма от 3 пъти от номиналната дебелина.

Дата: 19.12.2017г.



ПОДПИС и ПЕЧАТ:



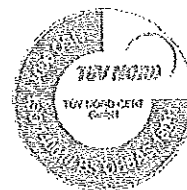
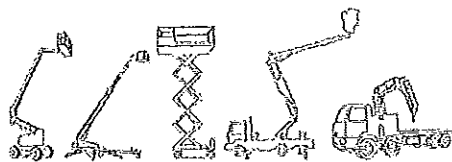

## Дестинация България ЕООД

Пловдив, ул. Костяку Левъ 5-Б, тел. 032/ 26 60 50, факс: 032/ 26 45 75, GSM: 088 7 97 42 61, e-mail: office@destbul.com, www.destbul.com

### Приложение 1.4

ИНСТРУКЦИИ ЗА ТРАНСПОРТИРАНЕ, СЪХРАНЕНИЕ, МАНИПУЛИРАНЕ И МОНТИРАНЕ И СПЕЦИФИКАЦИИ И ДР. ДОКУМЕНТИ НА ПРОИЗВОДИТЕЛИТЕ НА ОТДЕЛНИТЕ МАТЕРИАЛИ, ИМАЩИ ЗНАЧЕНИЕ ЗА ЕКСПЛОАТАЦИОННАТА ДЪЛГОТРАЙНОСТ, СИГУРНОСТТА, ЗДРАВЕТО И БЕЗОПАСНОСТТА, ОПАЗВАНЕ НА ОКОЛНАТА СРЕДА И Т.Н.\*

#### Транспортиране :

- Да се извърши с технически изправни транспортни средства;
- Да се извършва от правоспособен водач;
- Да се транспортират в условия, гарантиращи запазването им от корозия и механични повреди
- Да се транспортират подредени равномерно само на един ред.

#### Съхранение и складиране :

- Готовото изделие се съхранява в сухи помещения или отводнена площадка, върху подложна скара на височина не по – малка от 200 мм от терена.
- Конзолите се комплектоват в съответствие с работните чертежи;
- На конзолите има нанесена трайна и четлива маркировка, с наименованието на изделието. Конзолите с различна маркировка се съхраняват отделно
- Болтовите съединения се опаковат в платнени торби с траен надпис за типа на конзолата по отделно за всяка конзола. В торбите има поставени дървени стърготини за допълване на обема им.
- Температурата на въздуха в складовите помещения е от – 25 С до + 45С
- В помещения с нормална пожарна безопасност и без наличие на активни газове и пари.

#### Товарене, разтоварване и манипулиране с конзолите

- Внимателно без хвърляне , с цел ненарушаване на целостта и покритието;
- С цел предотвратяване на нараняване да не се носят повече от една опаковка в ръка
- Всички изделия да бъдат привързани с колани към каросерията на автомобила
- Товаро – разтоварната дейност да се извършва с мотокар, автокран или друг кран от правоспособни лица



- 
- При използване на стоманени въжета, сапани или колани – същите трябва да са проверени, здрави и да отговарят на теглото на изделието, което се товари или разтоварва
  - При товарене водача на товарния автомобил да следи за правилното подреждане на товара
  - При разтоварване изделията да се подреждат съгласно изискванията на получателя или негов представител.

### Монтиране и експлоатация

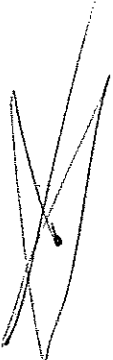
- Монтажът и експлоатацията да се извършват от правоспособни специалисти с минимум III – та квалификационна група от ПБЗРЕУЕТЦЕМ, под ръководството на специалист притежаващ V-та квалификационна група по посочения правилник.
  - При извършване на монтажните работи се спазват указанията на Възложителя.
- 

Дата: 19.12.2017г.

ПОДПИС И ПЕЧАТ



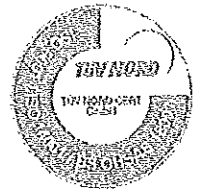
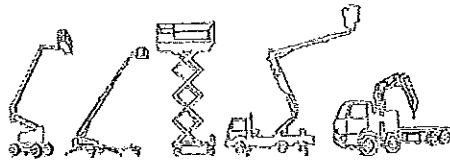

## **Дестинация България ЕООД**

Пловдив, ул. Космаки Пеев 6-Б, тел. 032/ 26 00 50, факс: 032/ 26 45 75, GSM: 088 7 97 42 61, e-mail: office@destbul.com, www.destbul.com

### **Приложение 2.2**

### **Техническо описание на технологията на заваряване**

Заваряването е технологичен процес на образуване на неразглобяемо монолитно съединение между материали (две части), при което в резултат на протичането на определени физикохимични процеси се осъществява химично взаимодействие (обмяна на валентни електрони) на съединяваните части. Постига се чрез внасяне и необратимо преобразуване на енергия (топлинна, механична или и топлинна и механична) в мястото на съединяването. За осъществяване на заваряването са необходими източник на енергия и в повечето случаи допълнителен материал. В сравнение с металните конструкции, чиито детайли са съединени с друг вид връзка, заварените конструкции са по-прости, по-леки, по-технологични и по-икономични на метал, труд, време.

Преди заваряване, повърхнините се почистват и обезмасляват, след което се пристъпва към същинското заваряване, което отговаря на следните изисквания:

- Заваряването на отделните монтажните детайли (профили и планки) се изпълнява съгласно работните чертежи.
- Заваръчните шевове са с минимални размери 50/5 mm и имат гладка повърхност без стеснявания, кратери, прекъсвания ит.н.
- Заваръчните шевове са с плавен преход към основния материал.
- Дълбочината на подрезите в основния метал при извършване на заваръчните работи не е по-голяма от 0,5 mm.

Заваряването се извършва от квалифицирани заварчици със инверторни заваръчни апарати .

### **Процес на подготовка на повърхностите**

Подготовката на краищата на заваряваните части има голямо значение за изпълнението на дадена технология, за производителността на процеса и за крайните качества на съединението и конструкцията. Подготовката зависи на първо място от метода на заваряване и от дебелината на заваряваните елементи. При постъпването на заготовките за монтаж се проверява чистотата на повърхността на метала в мястото на заваряване, габаритните размери на заготовките, качеството на подготовка на краищата, ъглите на скосяване. Дефектите в заготовките оказва голямо влияние върху качеството и производителността на заваръчните работи.

## Заваряване

Наблюдаването на заваръчния процес има за цел своевременно да предотврати появата на дефекти. Визуално се контролира режимът на заваряване, газовата защита, правилното полагане на слоевете в многослойните ушейове. За да се извърши заваряването е необходимо повърхнините на съединяваните части да заемат разстояние, съизмеримо с параметрите на кристалната решетка и да се създадат условия за междуатомно или между молекулно взаимодействие, а именно: определена температура, време за допирание и качество на повърхнините. Основното изискване за получаване на висококачествено заварено съединение с определени свойства е осигуряването на "пълнен провар". При челните съединения например, това може да се контролира до известна степен чрез междината (с увеличаването на междината се увеличава проварът). От технологични съображения обаче, размерът на междината е ограничен за всеки метод. При по-голяма дебелина - може да се прави подходяща подготовка на краищата - скосяване, което позволява удобно за дадената технология запълване на междината с допълнителен материал. Пълният провар може да се получи по различни начини. За най-разпространените методи на заваряване чрез стопяване, той се осъществява чрез нанасяне на "подвар", т.е. заваръчна ивица от обратната страна на заваръчния шев, което понякога създава значителна технологична трудност.

В монтирания възел се контролират: заваръчната междина, степента на разминаване на краищата при челните съединения, относителното разположение на детайлите в монтирания възел, правилното разположение на прихващащите шевове.

## Контрол на завареното изделие

Чрез външен оглед се проверяват качеството на подготовката и монтажа на заготовките за заваряване; качеството на изпълнение на шевове в процеса на заваряване и качеството на готовите заваръчни шевове. Обикновено чрез външен оглед се контролират всички заварени изделия независимо от това, дали ще се прилагат други видове контрол.

Контролът на готовите заваръчни шевове се осъществява преди всичко с външен оглед с невъоръжено око или под лупа. Проверява се за наличието на пукнатини, подрези, натичания, непровари в корена и др. Посочените дефекти са недопустими и подлежат на изсичане и повторно заваряване. Също така се измерват размерите на шева, които трябва да съответстват на посочените в чертежа. Не се допуска намаляване на действителните размери в сравнение със зададените (номиналните) размери. Най-често размерите на шева се определят с контролни шаблони.

Дата: 19.12.2017г.

ПОДПИС и ПЕЧАТ

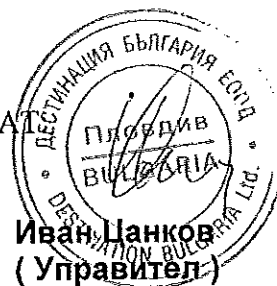

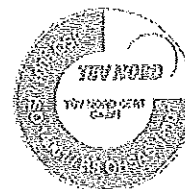
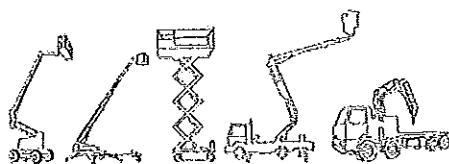

## Дестинация България ЕООД

Пловдив, ул. Космаку Пеев 6-Б, тел. 032/ 26 80 50, факс: 032/ 28 45 75, GSM: 098 7 97 42 61, e-mail: office@destbul.com, www.destbul.com

### Приложение 2.3

## Техническо описание на процесите на подготовка на повърхностите и на горещото цинковане

Горещото цинковане е термодифузионен процес, който е ефикасен както за защита на железни фабрични изделия срещу ръждясване така и за оптимизиране на устойчивостта на същите срещу износване и корозия.

### Процес на подготовка на повърхностите

Подготовката на повърхността е най-важният процес при нанасяне на всякакви покривни слоеве. В повечето случаи, в които покритието падне преди определеното му време, то е поради неправилна подготовка на повърхността.

Целият материал трябва да бъде доставен в завода за цинковане без или поне почистен от предишни обработки за цинковане, не ръждясал, без мазнини, масла, надписи, шлаки от заваряване и без подобни от всякаква материя, която не може да се премахне с байцването. Подготовката на повърхността при цинковането обикновено има три етапа: почистване с разяждащи вещества, ецване с киселина и флюсоване.

- Почистване с разяждащи вещества -Използва горещ алкален разтвор за премахване на органични замърсявания като нечистотии, остатъци от боя, грес или масло от металната повърхност. Епоксидни вещества, пластмаса, асфалт или заваръчна шлака задължително се отстранят преди цинковане чрез абразивни материали - пясъкоструйна обработка.
- Ецване с киселина- Люспи и ръжда обикновено биват премахвани от метална повърхност чрез ецване с разяждащ разтвор на гореща сярна киселина или солна киселина със стайна температура.
- Флюсоване - Флюсоването е последният етап от подготовката на повърхността в процес? на цинковане. Флюсоването премахва оксидите и предпазва повърхността от образуване/нс оксиди преди цинковането, както и спомага за взаимодействието на цинка със стоманемат<sup>^</sup> или желязната повърхност.

## Поцинковане

Извършва се по метод за нанасяне на покритие от цинк върху стоманени детайли. Целта е да се предпазят по-дълго време от корозионните процеси. След извършване на подг детайлите се пристъпва към самото поцинковане, което се състои в следното:

Процесът на обработка се получава чрез потапяне в баня на разтопен цинк при температура 450°C, по време на която протича един истински и характерен металургичен процес между повърхността на материалите, подложени на обработване и стопения цинк (желязо и цинк); повърхностния слой на материалите се „стопява“ като се свързва с цинка и образува защитно покритие с дебелина от около 600 гр./м<sup>2</sup>.

## Контрол

Преди поцинковането повърхностите да са грижливо подготвени, чрез механично и химично почистване.

Цинковото покритие да е равномерно, непрекъснато с добро сцепление със стоманената повърхност.

Не се допускат пукнатини, мехури, остатъци от цинкови шлаки, флос или остри цинкови изпъкналости.

Дата: 19.12.2017г.

ПОДПИС и ПЕЧАТ:





<b>Получил:</b>	<b>ДЕСТИНАЦИЯ БЪЛГАРИЯ ЕООД</b>	<b>Издател:</b>	<b>ПАНЧЕВ ЕООД - централен склад</b>
<b>гр. (с.):</b>	<b>Пловдив</b>	<b>гр. (с.):</b>	<b>ПЛОВДИВ</b>
<b>улица №:</b>	<b>ул. "Костаки Пеев" 5Б</b>	<b>улица №:</b>	<b>УЛ.ВАСИЛ ЛЕВСКИ 144</b>
<b>Идентиф.№:</b>	<b>115813904</b>	<b>Идентиф.№:</b>	<b>115530801</b>
<b>ДДС №</b>	<b>BG115813904</b>	<b>ДДС №</b>	<b>BG115530801</b>
<b>М.О.Л.</b>	<b>Стефан Цанков</b>	<b>М.О.Л.</b>	<b>НИКОЛАЙ ПАНЧЕВ</b>
		<b>IBAN:</b>	<b>BG 23 BPVI 792 410 616 996 01</b>
		<b>ВІС код:</b>	<b>ВІС ВРВІВGSF</b>
		<b>Банка:</b>	<b>ЮРОБАНК БЪЛГАРИЯ АД МАРИЦА</b>

Сертифицира размерите, толерансите, условията и качеството на болтове, гайки и други материали, доставени с посочения документ:

### Фактура № 1

№	DIN	Наименование на стоките и услугите	Количество
1	DIN934 zn	934zn000012bgk.8 - Гайка машинна M12 к.8	1бр. (=0.017241kg.)
2	DIN934 zn	934zn000016bgk.8 - Гайка машинна M16 к.8	1бр. (=0.033333kg.)
3	DIN125 zn	125zn000012bg - Шайба подложна ф12	1бр.
4	DIN125 zn	125zn000016bg - Шайба подложна ф16	1бр.
5	DIN975 zn	975zn161000bgk.8.8 - Шпилка метрова M16x1000 к.8.8	1бр.
6	DIN933 zn	933zn120035bgk.8.8 - Болт машинен M12x35 к.8.8	1бр.
7	DIN933 zn	933zn120040bgk.8.8 - Болт машинен M12x40 к.8.8	1бр.
8	DIN933 zn	933zn120050bgk.8.8 - Болт машинен M12x50 к.8.8	1бр.

Ние удостоверяваме, че въз основа на предоставените сертификати за качество и съответствие от производителите и нашите доставчици стоките, предмет на доставка по посочения по-горе документ, са произведени в съответствие с посочените в документите международни стандарти DIN или ISO-DIN стандарти.

Нашият входящ контрол на качеството удостоверява, че продадените стоки съответстват на „Техническите изисквания за съответните болтове, гайки и други“, така както се изисква в DIN 267.

Съставил: \_\_\_\_\_ Христина Рундешка  
(подпис)



**ВЯРНО С ОРИГИНАЛА**



### REPORT OF TESTING

CUSTOMERS : PANCHEVF LTD

CLOSE DATE : MAY. 12, 2016

CUSTOMERS ORDER NO. : LW12121701

SIZE : M 12 × 40

DESCRIPTION : DIN 933 CL.8.8 , Z/P CR+6, WITH RED LABEL

INV. NO. : KS20130512

SAMPLE SIZE : 8 PCS

#### DIMENSIONS OF SPEC : PER DIN 933

(MEASUREMENT BY MILLIMETERS)

INSPECTION ITEMS		STANDARD	RESULT	AC.	RE.
VISUAL APPEARANCE		ISO 6157/1 , 6157/3	OK	8	0
THREAD	GO	6h ISO 965	OK	8	0
	NO GO	6g ISO 965	OK	8	0
WIDTH ACROSS FLATS		18.67 – 19.00	18.80 – 18.84	8	0
WIDTH ACROSS CORNERS		MIN 21.10	21.74 – 21.78	8	0
HEAD HEIGHT		7.32 – 7.68	7.48 – 7.51	8	0
SCREW LENGTH		39.50 – 40.50	39.92 – 39.96	8	0
HEAD MARKING		T^ & 8.8	OK	8	0

#### MECHANICAL PROPERTIES SPEC: ISO898-1

INSPECTION ITEMS	STANDARD	RESULT	AC.	RE.
HARDNESS	HRC 22 – 32	HRC 28.2 – 29.5	2	0
TENSILE STRENGTH	Min 800 N/mm <sup>2</sup>	837.6 – 846.9 N/mm <sup>2</sup>	2	0

#### CHEMICAL ANALYSIS (%) :

STEEL GRADE : 10B21

HEAT NO.& DIA(mm)	C %	Si %	Mn %	P %	S %	Cr %	Ni %	Cu %	Alt %
1205078990 12.00	0.21	0.03	0.79	0.014	0.003	0.18	--	--	0.035

Steel Maker : Maanshan Iron & Steel Co., Ltd.

Certificate No. : 20120515-1

#### REMARKS:

- ✧ THIS REPORT MUST NOT BE REPRODUCED EXCEPT IN FULL AND THE TEST REPORT RELATES ONLY TO THE ITEM TESTED.
- ✧ THE REPORT IS ISSUED ACCORDING TO EN10204 3.1.
- ✧ THE QMS IS APPROVED TO ISO 9001 BY BSI . NO.: FS 503874 .

ВАРНО С ОРИГИНАЛ



# REPORT OF TESTING

CUSTOMERS :

CLOSE DATE : OCT 08, 2009

CUSTOMERS ORDER NO. : LW09080501

SIZE : M 12 - 1.75 X 50

DESCRIPTION : DIN 933 CL.8.8, Z/P CR+6, WITH RED LABEL

INV. NO. : LW091008-SD

SAMPLE SIZE : 8 PCS

DIMENSIONS OF SPEC : DIN 933

(MEASUREMENT BY MILLIMETERS)

INSPECTION ITEMS		STANDARD	RESULT	AC.	RE.
VISUAL APPEARANCE		ISO 6157/1 / 6157/3	OK	8	0
THREAD	GO	6h ISO 965	OK	8	0
	NO GO	6g ISO 965	OK	8	0
WIDTH ACROSS FLATS		18.67 - 19.00	18.79 - 18.85	8	0
HEAD HEIGHT		7.32 - 7.68	7.42 - 7.52	8	0
SCREW LENGTH		49.50 - 50.50	50.16 - 50.25	8	0
HEAD MARKING		LW & 8.8	OK	8	0

MECHANICAL PROPERTIES SPEC : ISO 898-1

INSPECTION ITEMS	STANDARD	RESULT	AC.	RE.
CORE HARDNESS	HRC 22 - 32	HRC 29.2 - 29.8	4	0
TENSILE STRENGTH	MIN 81.60 kg/mm <sup>2</sup>	91.7 - 94.4 kg/mm <sup>2</sup>	4	0

CHEMICAL ANALYSIS %

MATERIAL : C-C45ACR

HEAT NO. & DIA(mm)	C X 100	Mn	P	S	SI	Cr	T-Al
		X 100	X 1000	X 10000	X 100	X 100	X 1000
2Z077 12.00	36	82	19	7	5	30	47

Steel Maker : China Steel Corporation.

SEQ NO.: CB271 02

Certificate No. : 971126B0521

**REMARKS:**

- ✦ THIS REPORT MUST NOT BE REPRODUCED EXCEPT IN FULL AND THE TEST REPORT RELATES ONLY TO THE ITEM TESTED.
- ✦ THE QMS IS APPROVED TO ISO 9001:2000 BY BSI, NO.: FS 503874.

*King Lin*  
SIGNATURE OF INSPECTOR

ВЯРНО С ОРИГИНАЛА



### 3.1B CERTIFICATE FOR DIN934 CL8

Supplier: HIFASTERS INDUSTRIAL CO.,LTD.

ADD:NO.426,HAICHANG NAN ROAD,HAINING,ZHEJIANG,CHINA

Customer: Panchev Ltd Bulgaria.

P/I No: 11SC14006P

Q'ty on board: 50,000

Finishing: ZINC

Item: DIN934

Size & Description :M12

Grade: 8

**STEEL PROPERTIES:**

Steel:Q195B

Material Chemical Elements:

Mill Sheet MdoL998

Chemical Elements	C	Mn	Si	P	S	Cr	Cu	Ni
	x100	x100	x100	x1000	x1000	x100	x100	x100
Specification	7 10	33 39	15 21	13 35	26 38			
Test Report	9	35	19	26	27			

**MECHANICAL PROPERTIES:**

MFR Test No:200881995

	Proof Load (N/mm)	Hardness (HV)	Tensile Strength (N/mm)	Yield Strength (N/mm)	MACRO ETCH Testing
Standard	/	/	≥420	≥340	
Test Report	176000	165	455	350	

**DIMENSION:**

Item	Width Across	Width Across	GO	NO GO	Height(mm)	/
Standard	Flats (s) 18.67-19	Corners (e) 21-21.1	6g	6g	9.64-10	/
Test Report	18.88-18.98	21-21.05	OK	OK	9.65-9.95	/

**Additional Terms if required:**

Thickness: /

Epoxy Powder Coating:

Thickness: /

This test report only responsible for actual samples tested.

ВЯРНО С ОРИГИНАЛА

68





(/)

НАЧАЛО (/) ЗА НАС (/ABOUT) НОВИНИ (/NEWS) ПРОДУКТИ (/PRODUCTS) ПРОИЗВОДСТВО (/MANUFACTURE) КОНТАКТИ (/CONTACTS) РЕГИСТРАЦИЯ (/REGISTER) ВХОД (LOGIN)

Търсене Q

0 - 0.00 ЛВ v

НАЧАЛО (/) » DIN933

### DIN933

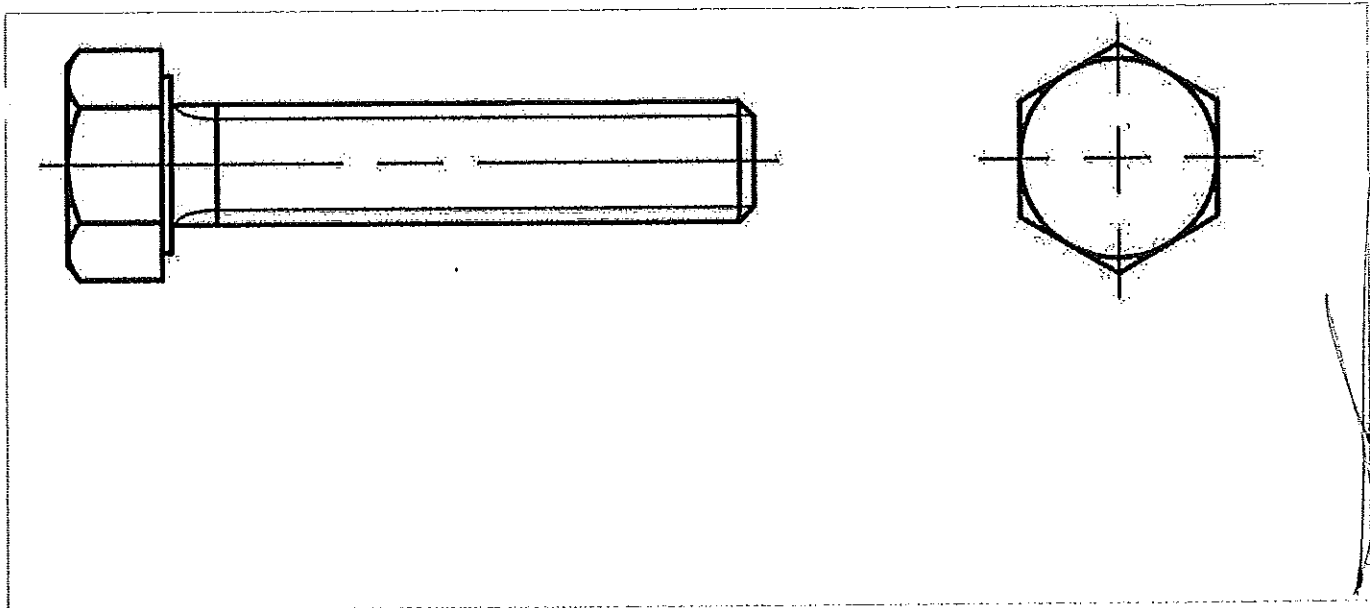

Подреждане

#ID	Продукт	Код/DIN/ISO	Цена (лв.)
6727	Болт машинен 1/2 13 UNC 1 1/2" (38mm) zn к.8.8 (/din933/bolt-mashinen-1-2-13-unc-1-1-2%E2%80%9C-%2838mm%29-zn-k.8.8-6727)		1.16
6728	Болт машинен 1/2 13 UNC 1 1/4" (32mm) zn к.8.8 (/din933/bolt-mashinen-1-2-13-unc-1-1-4%E2%80%9C-%2832mm%29-zn-k.8.8-6728)		1.42
6726	Болт машинен 1/2 13 UNC 1" (25mm) zn к.8.8 (/din933/bolt-mashinen-1-2-13-unc-1%E2%80%9C-%2825mm%29-zn-k.8.8-6726)		1.25
6729	Болт машинен 1/4 20 UNC 3/4" (19mm) zn к.8.8 (/din933/bolt-mashinen-1-4-20-unc-3-4%E2%80%9C-%2819mm%29-zn-k.8.8-6729)		0.22
6730	Болт машинен 1/4 20 UNC 5/8" (16mm) zn к.8.8 (/din933/bolt-mashinen-1-4-20-unc-5-8%E2%80%9C-%2816mm%29-zn-k.8.8-6730)		0.22
6736	Болт машинен 3/8 16 UNC 1 1/4" (32mm) zn к.8.8 (/din933/bolt-mashinen-3-8-16-unc-1-1-4%E2%80%9C-%2832mm%29-zn-k.8.8-6736)		0.59
6735	Болт машинен 3/8 16 UNC 1" (25mm) zn к.8.8 (/din933/bolt-mashinen-3-8-16-unc-1%E2%80%9C-%2825mm%29-zn-k.8.8-6735)		0.56

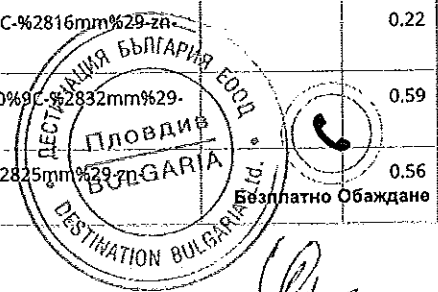

6733	Болт машинен 3/8 16 UNC 3/4" (19mm) zn к.8.8 (/din933/bolt-mashinen-3-8-16-unc-3-4%E2%80%9C-%2819mm%29-zn-k.8.8-6733)	0.49
6734	Болт машинен 3/8 16 UNC 5/8" (16mm) zn к.8.8 (/din933/bolt-mashinen-3-8-16-unc-5-8%E2%80%9C-%2816mm%29-zn-k.8.8-6734)	0.46
6955	Болт машинен 5/16 18 UNC 1" (25mm) zn к.8.8 (/din933/bolt-mashinen-5-16-18-unc-1%E2%80%9C-%2825mm%29-zn-k.8.8-6955)	0.41
6953	Болт машинен 5/16 18 UNC 3/4" (19mm) zn к.8.8 (/din933/bolt-mashinen-5-16-18-unc-3-4%E2%80%9C-%2819mm%29-zn-k.8.8-6953)	0.32
6954	Болт машинен 5/16 18 UNC 5/8" (16mm) zn к.8.8 (/din933/bolt-mashinen-5-16-18-unc-5-8%E2%80%9C-%2816mm%29-zn-k.8.8-6954)	0.32

» (/din933-756/produkti)		1 (/din933-756/produkti?page=1)		2 (/din933-756/produkti?page=2)		3 (/din933-756/produkti?page=3)		4 (/din933-756/produkti?page=4)	
5 (/din933-756/produkti?page=5)		6 (/din933-756/produkti?page=6)		7 (/din933-756/produkti?page=7)		8 (/din933-756/produkti?page=8)			
9 (/din933-756/produkti?page=9)		10 (/din933-756/produkti?page=10)		11 (/din933-756/produkti?page=11)		12 (/din933-756/produkti?page=12)			
13 (/din933-756/produkti?page=13)		14 (/din933-756/produkti?page=14)		15 (/din933-756/produkti?page=15)		16 (/din933-756/produkti?page=16)			
17 (/din933-756/produkti?page=17)		18 (/din933-756/produkti?page=18)		19 (/din933-756/produkti?page=19)		20 (/din933-756/produkti?page=20)			
21 (/din933-756/produkti?page=21)		22 (/din933-756/produkti?page=22)		23 (/din933-756/produkti?page=23)		24 (/din933-756/produkti?page=24)			
25 (/din933-756/produkti?page=25)		26 (/din933-756/produkti?page=26)		27 (/din933-756/produkti?page=27)		28 (/din933-756/produkti?page=28)			
29 (/din933-756/produkti?page=29)		30 (/din933-756/produkti?page=30)		31 (/din933-756/produkti?page=31)		32 (/din933-756/produkti?page=32)			
33 (/din933-756/produkti?page=33)		34 (/din933-756/produkti?page=34)		35 (/din933-756/produkti?page=35)		36 (/din933-756/produkti?page=36)			
37 (/din933-756/produkti?page=37)		38 (/din933-756/produkti?page=38)		39 (/din933-756/produkti?page=39)		40 (/din933-756/produkti?page=40)			
41 (/din933-756/produkti?page=41)		42 (/din933-756/produkti?page=42)		» (/din933-756/produkti?page=2)		» (/din933-756/produkti?page=42)			

Показване 1 - 12 от 497 (42 Страници)

## КАТЕГОРИИ

» ANDRE (/ANDRE-536)
» FRIULSIDER (/FRIULSIDER-547)
» НЕРЪЖДАЕМ КРЕПЕЖ (/NERYZHDAEM-KREPEZH-593)
» СТАНДАРТЕН КРЕПЕЖ (/STANDARTEN-KREPEZH-594)
» МАШИНИ И КОНСУМАТИВИ (/MASHINI-I-KONSUMATIVI-666)

## ИНФОРМАЦИЯ

За нас (/about)

Поверителност (/privacy)

Общи условия (/terms)

## ПРОДУКТИ

ANDRE (/andre-536)

FRIULSIDER (/friulsider-547)

Неръждаем крепеж (/neryzhdaem-krepezh-593)

Стандартен крепеж (/standarten-krepezh-594)

Машини и консумативи (/mashini-i-konsumativi-666)

## СЛЕДВАЙТЕ НИ

Facebook (<https://www.facebook.com/PanchevLtd>)LinkedIn (<https://www.linkedin.com/company/panchev-ltd->)

## КОНТАКТИ

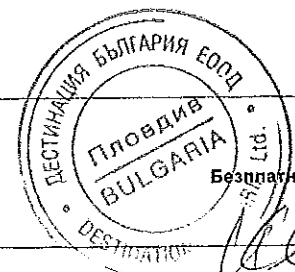

Безплатно Обаждане



(/)

[НАЧАЛО \(/\)](#)
[ЗА НАС \(/ABOUT\)](#)
[НОВИНИ \(/NEWS\)](#)
[ПРОДУКТИ \(/PRODUCTS\)](#)
[ПРОИЗВОДСТВО \(/MANUFACTURE\)](#)
[КОНТАКТИ \(/CONTACTS\)](#)
[РЕГИСТРАЦИЯ \(/REGISTER\)](#)
[ВХОД \(/LOGIN\)](#)

Търсене

НАЧАЛО (/) » DIN934

DIN934

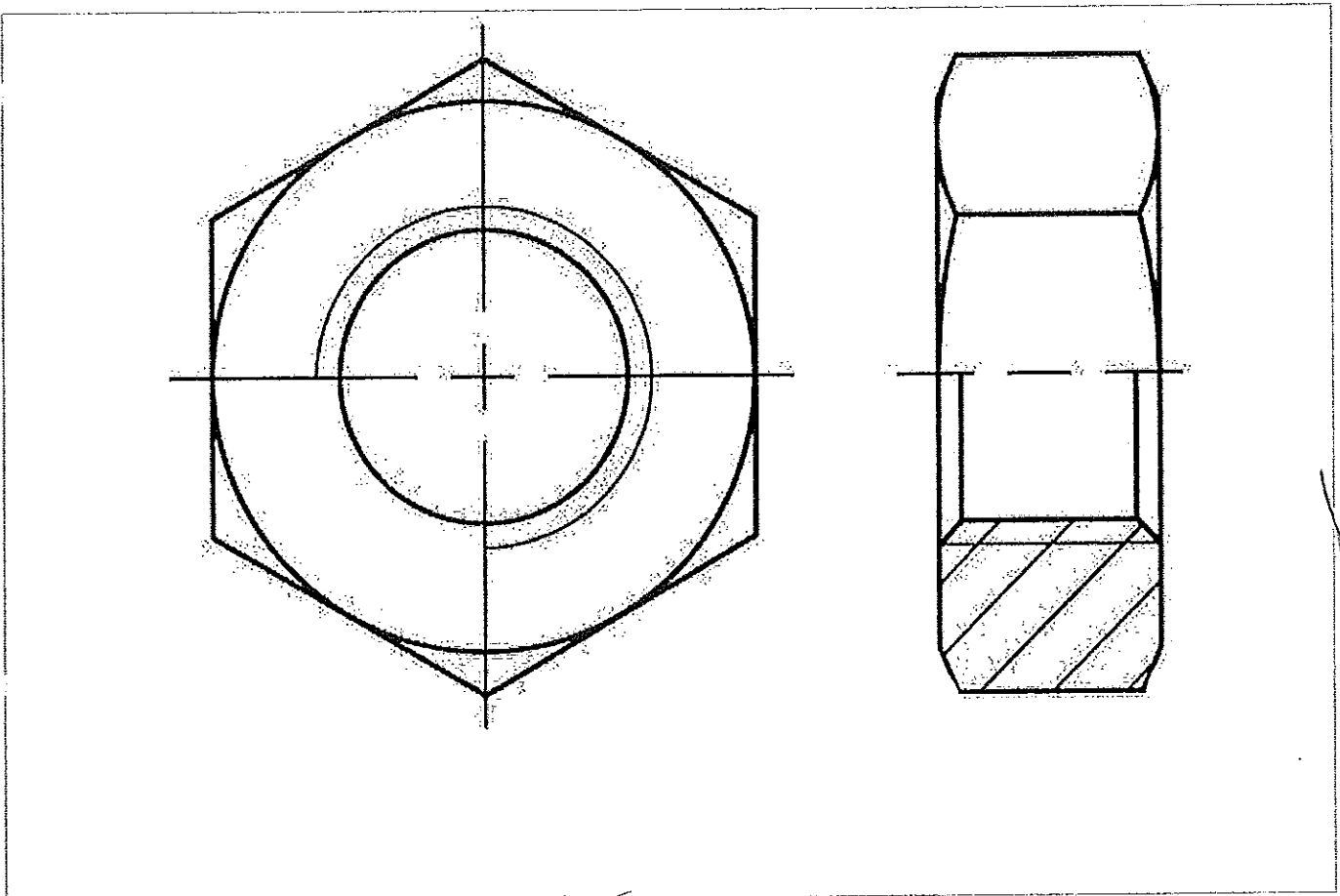

Подреждане

#ID	Продукт	Код/DIN/ISO	Цена (лв.)
7010	Гайка машинна (/din934/gayka-mashinna-7010)		0.33
7127	Гайка машинна М30 к.8 (/din934/gayka-mashinna-m30-k.8-7127)		1.87
7133	Гайка машинна М42х3 к.8 (/din934/gayka-mashinna-m42x3-k.8-7133)		11.23
7096	Гайка машинна 1/2 13 UNC (/din934/gayka-mashinna-1-2--13-unc-7096)		0.35
7138	Гайка машинна 3/8 16 UNC (/din934/gayka-mashinna-3-8-16-unc-7138)		



Безплатно Обаждаване

7139	Гайка машинна 5/16 18UNC (/din934/gayka-mashinna-5-16-18unc-7139)	0.13
7140	Гайка машинна 7/16 14 UNC (/din934/gayka-mashinna-7-16-14-unc-7140)	0.54
7045	Гайка машинна M20 усилена (/din934/gayka-mashinna-m20-usilena-7045)	0.60
7051	Гайка машинна M22 усилена (/din934/gayka-mashinna-m22-usilena-7051)	0.76
7059	Гайка машинна M27 к.8 (/din934/gayka-mashinna-m27-k.8-7059)	1.43
7011	Гайка машинна к.8 (/din934/gayka-mashinna-k.8-7011)	0.07
7072	Гайка машинна лява резба M48x5 к.8 (/din934/gayka-mashinna-lqva-rezba-m48h5-k.8-7072)	36.47

« (/din934-755/produkti)	1 (/din934-755/produkti?page=1)	2 (/din934-755/produkti?page=2)	3 (/din934-755/produkti?page=3)	4 (/din934-755/produkti?page=4)
5 (/din934-755/produkti?page=5)	6 (/din934-755/produkti?page=6)	7 (/din934-755/produkti?page=7)	8 (/din934-755/produkti?page=8)	
9 (/din934-755/produkti?page=9)	10 (/din934-755/produkti?page=10)	11 (/din934-755/produkti?page=11)	12 (/din934-755/produkti?page=12)	
13 (/din934-755/produkti?page=13)	» (/din934-755/produkti?page=2)	» (/din934-755/produkti?page=13)		

Показване 1 - 12 от 148 (13 Страници)

## КАТЕГОРИИ

» ANDRE (/andre-536)
» FRIULSIDER (/friulsider-547)
» НЕРЪЖДАЕМ КРЕПЕЖ (/neryzhdaem-krepezh-593)
» СТАНДАРТЕН КРЕПЕЖ (/standarten-krepezh-594)
» МАШИНИ И КОНСУМАТИВИ (/mashini-i-konsumativi-666)

## ИНФОРМАЦИЯ

За нас (/about)  
 Поверителност (/privacy)  
 Общи условия (/terms)

## ПРОДУКТИ

ANDRE (/andre-536)  
 FRIULSIDER (/friulsider-547)  
 Неръждаем крепеж (/neryzhdaem-krepezh-593)  
 Стандартен крепеж (/standarten-krepezh-594)  
 Машини и консумативи (/mashini-i-konsumativi-666)

## СЛЕДВАЙТЕ НИ

Facebook (<https://www.facebook.com/PanchevLtd>)  
 LinkedIn (<https://www.linkedin.com/company/panchev-ltd->)

## КОНТАКТИ

ПАНЧЕВ ЕООД  
 Пловдив, ул. "Васил Левски" 144  
 E-mail: [office@panchev.bg](mailto:office@panchev.bg) (/coming-soon)

Тел.: +359(32) 96 34 41

© 2016-2017 Панчев ЕООД



Безплатно Обяждане



(/)

НАЧАЛО (/) ЗА НАС (/ABOUT) НОВИНИ (/NEWS) ПРОДУКТИ (/PRODUCTS) ПРОИЗВОДСТВО (/MAUFACTURE) КОНТАКТИ (/CONTACTS) РЕГИСТРАЦИЯ (/REGISTER) ВХОД (/LOGIN)

Търсене

НАЧАЛО (/) » DIN125

### DIN125

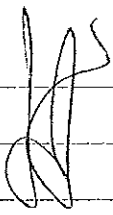
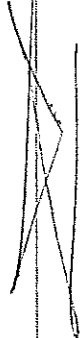
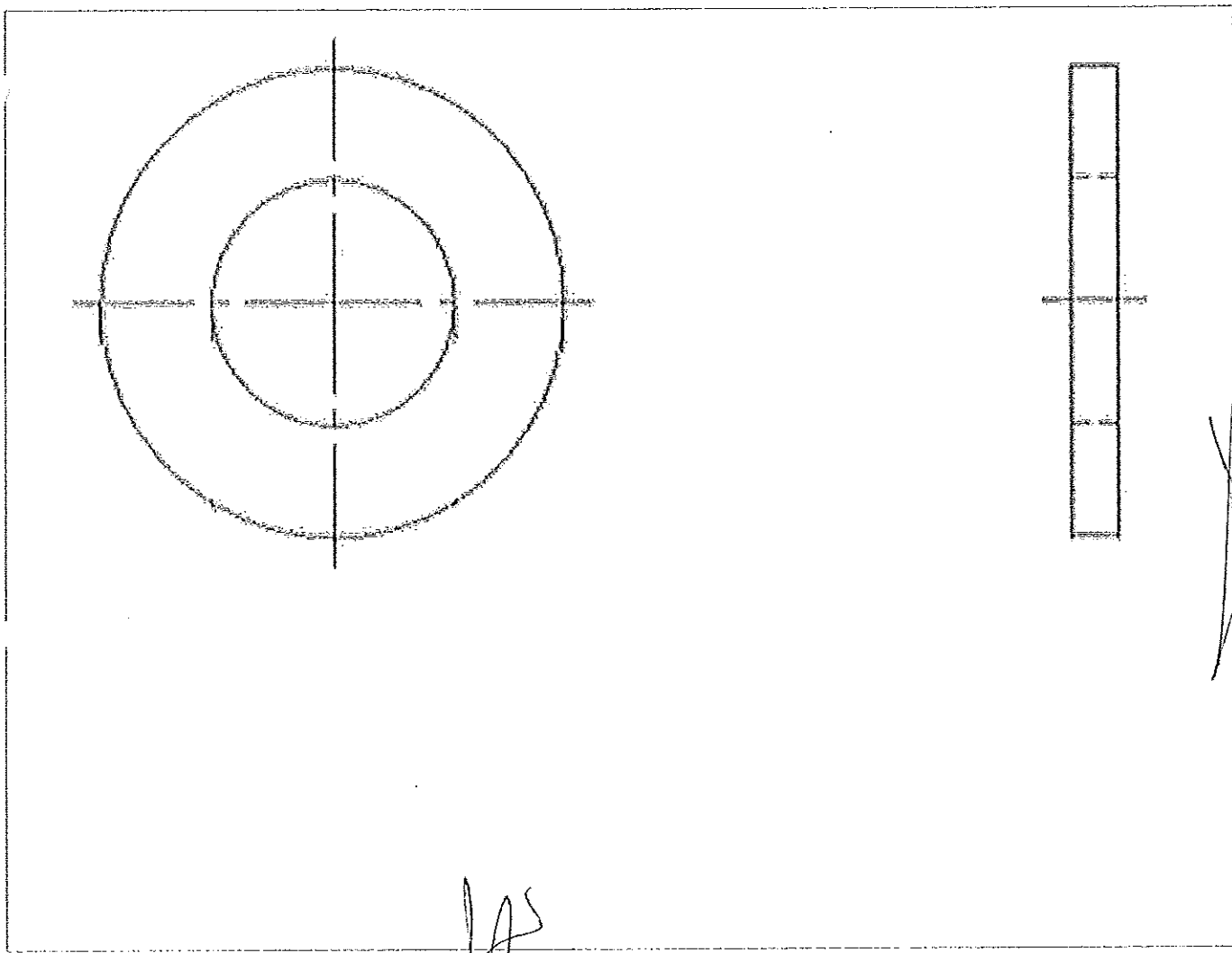

Подреждане

#ID	Продукт	Цена (лв.)
1480	Шайба подложна за M2.5 ф2.7 (/din125/shayba-podlozhna-za-m2.5-f2.7-1480)	0.01
1479	Шайба подложна полиамид ф12 (/din125/shayba-podlozhna-poliamid-f12-1479)	0.08
1473	Шайба подложна полиамид ф3 (/din125/shayba-podlozhna-poliamid-f3-1473)	0.01



Безплатно Обаждане



1451	Шайба подложна ф10 (/din125/shayba-podlozhna-f10-1451)	0.05
1478	Шайба подложна ф10 (/din125/shayba-podlozhna-f10-1478)	0.05
1487	Шайба подложна ф10 (/din125/shayba-podlozhna-f10-1487)	0.03
1437	Шайба подложна ф10 HDG (/din125/shayba-podlozhna-f10-hdg-1437)	0.09
1452	Шайба подложна ф12 (/din125/shayba-podlozhna-f12-1452)	0.09
1467	Шайба подложна ф12 (/din125/shayba-podlozhna-f12-1467)	0.69
1488	Шайба подложна ф12 (/din125/shayba-podlozhna-f12-1488)	0.06
1438	Шайба подложна ф12 HDG (/din125/shayba-podlozhna-f12-hdg-1438)	0.15
1453	Шайба подложна ф14 (/din125/shayba-podlozhna-f14-1453)	0.15

« (/din125-937/produktl)	1 (/din125-937/produktl?page=1)	2 (/din125-937/produktl?page=2)	3 (/din125-937/produktl?page=3)	4 (/din125-937/produktl?page=4)
5 (/din125-937/produktl?page=5)	6 (/din125-937/produktl?page=6)	» (/din125-937/produktl?page=2)	» (/din125-937/produktl?page=6)	

Показване 1 - 12 от 68 (6 Страници)

## КАТЕГОРИИ

- » ANDRE (/ANDRE-536)
- » FRIULSIDER (/FRIULSIDER-547)
- » НЕРЪЖДАЕМ КРЕПЕЖ (/NERYZHDAEM-KREPEZH-593)
- » СТАНДАРТЕН КРЕПЕЖ (/STANDARTEN-KREPEZH-594)
- » МАШИНИ И КОНСУМАТИВИ (/MASHINI-I-KONSUMATIVI-666)

## ИНФОРМАЦИЯ

- За нас (/about)
- Поверителност (/privacy)
- Общи условия (/terms)

## ПРОДУКТИ

- ANDRE (/andre-536)
- FRIULSIDER (/friulsider-547)
- Неръждаем крепеж (/neryzhdaem-krepezh-593)
- Стандартен крепеж (/standarten-krepezh-594)
- Машины и консумативи (/mashini-i-konsumativi-666)

## СЛЕДВАЙТЕ НИ

- Facebook (<https://www.facebook.com/PanchevLtd>)
- LinkedIn (<https://www.linkedin.com/company/panchev-ltd->)

## КОНТАКТИ

ПАНЧЕВ ЕООД  
 Пловдив, ул. "Васил Левски" 144  
 E-mail: [office@panchev.bg](mailto:office@panchev.bg) (/coming-soon)

Тел.: +359(32) 96 34 41

© 2016-2017 Панчев ЕООД





(/)

[НАЧАЛО \(/\)](#)
[ЗА НАС \(/ABOUT\)](#)
[НОВИНИ \(/NEWS\)](#)
[ПРОДУКТИ \(/PRODUCTS\)](#)
[ПРОИЗВОДСТВО \(/MANUFACTURE\)](#)
[КОНТАКТИ \(/CONTACTS\)](#)
[РЕГИСТРАЦИЯ \(/REGISTER\)](#)
[ВХОД \(/LOGIN\)](#)

Търсене Q

🛒 0 - 0.00 ЛВ ▼

НАЧАЛО (/) » DIN975

DIN975

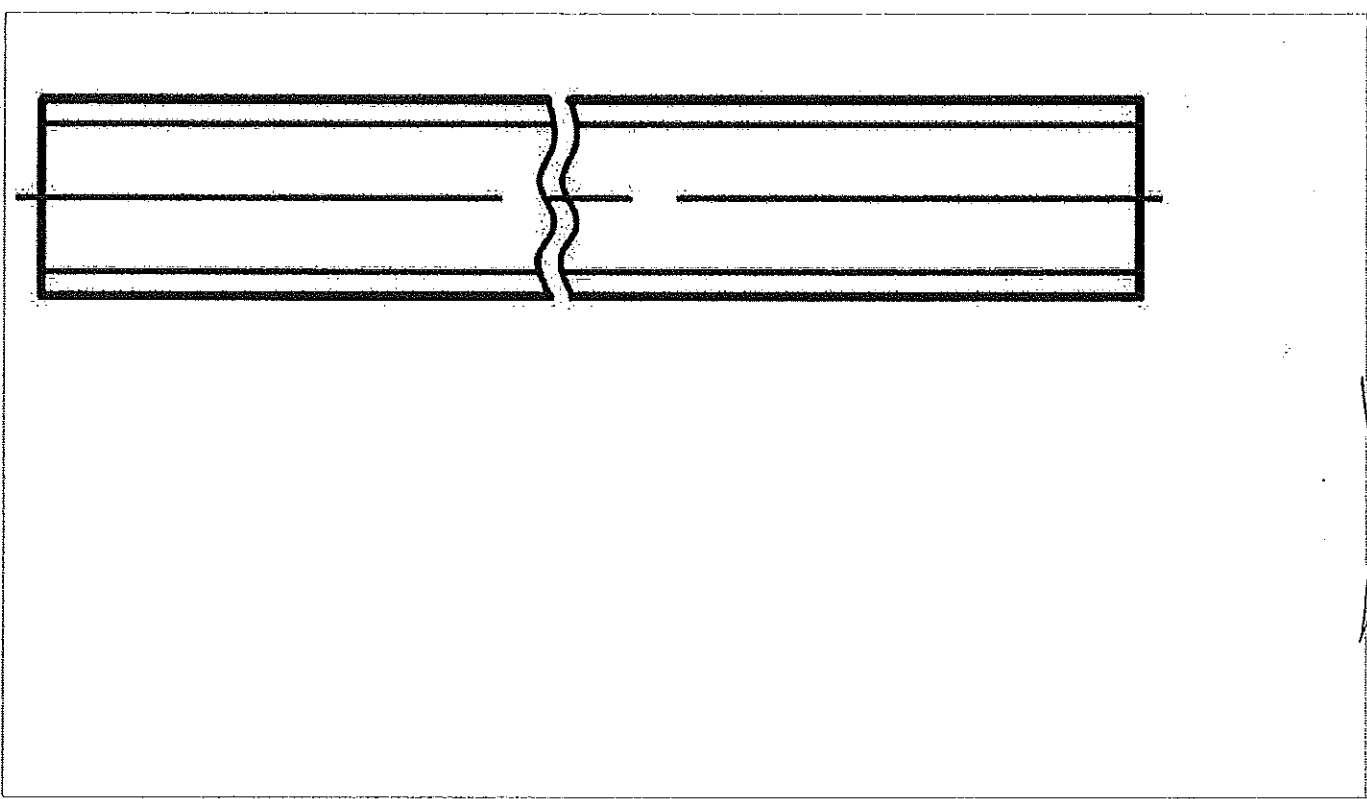

Подреждане

▼

#ID	Продукт	Код/DIN/ISO	Цена (лв.)
7900	Шпилка M24x200 (/din975/shpilka--m24h200-7900)		3.24
7905	Шпилка M24x2000 к.8.8 (/din975/shpilka--m24h2000-k.8.8-7905)		93.68
7897	Шпилка двуметрова M20x2000 к.8.8 (/din975/shpilka-dvumetrova-m20h2000-k.8.8-7897)		41.11
7904	Шпилка двуметрова M24x2000 (/din975/shpilka-dvumetrova-m24h2000-7904)		39.31
7876	Шпилка M10x160 (/din975/shpilka-m10x160-7876)		0.90
7882	Шпилка M12x145 (/din975/shpilka-m12x145-7882)		0.54
7881	Шпилка M12x120 (/din975/shpilka-m12h120-7881)		0.50
7860	Шпилка M16x1000 HDG (/din975/shpilka-m16h1000-hdg-7860)		15.00



Безплатно Обаждаме

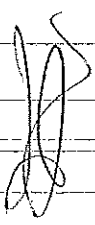



7861	Шпилка M16x1000 HDG k.8.8 (/din975/shpilka-m16h1000-hdg-k.8.8-7861)	18.54
7890	Шпилка M18x430 (/din975/shpilka-m18h430-7890)	4.47
7862	Шпилка M20x1000 HDG (/din975/shpilka-m20h1000-hdg-7862)	21.77
7863	Шпилка M20x1000 tzn k.8.8 (/din975/shpilka-m20h1000-tzn-k.8.8-7863)	56.80

<a href="#">* (/din975-737/produkti)</a>	<a href="#">1 (/din975-737/produkti?page=1)</a>	<a href="#">2 (/din975-737/produkti?page=2)</a>	<a href="#">3 (/din975-737/produkti?page=3)</a>	<a href="#">4 (/din975-737/produkti?page=4)</a>
<a href="#">5 (/din975-737/produkti?page=5)</a>	<a href="#">6 (/din975-737/produkti?page=6)</a>	<a href="#">7 (/din975-737/produkti?page=7)</a>	<a href="#">8 (/din975-737/produkti?page=8)</a>	
<a href="#">9 (/din975-737/produkti?page=9)</a>	<a href="#">10 (/din975-737/produkti?page=10)</a>	<a href="#">» (/din975-737/produkti?page=2)</a>	<a href="#">* (/din975-737/produkti?page=10)</a>	

Показване 1 - 12 от 115 (10 Страници)

## КАТЕГОРИИ

<a href="#">» ANDRE (/ANDRE-536)</a>
<a href="#">» FRIULSIDER (/FRIULSIDER-547)</a>
<a href="#">» НЕРЪЖДАЕМ КРЕПЕЖ (/NERYZHDAEM-KREPEZH-593)</a>
<a href="#">» СТАНДАРТЕН КРЕПЕЖ (/STANDARTEN-KREPEZH-594)</a>
<a href="#">» МАШИНИ И КОНСУМАТИВИ (/MASHINI-I-KONSUMATIVI-666)</a>

## ИНФОРМАЦИЯ

[За нас \(/about\)](#)  
[Поверителност \(/privacy\)](#)  
[Общи условия \(/terms\)](#)

## ПРОДУКТИ

[ANDRE \(/andre-536\)](#)  
[FRIULSIDER \(/friulsider-547\)](#)  
[Неръждаем крепеж \(/neryzhdaem-krepezh-593\)](#)  
[Стандартен крепеж \(/standarten-krepezh-594\)](#)  
[Машини и консумативи \(/mashini-i-konsumativi-666\)](#)

## СЛЕДВАЙТЕ НИ

[Facebook \(https://www.facebook.com/PanchevLtd\)](https://www.facebook.com/PanchevLtd)  
[LinkedIn \(https://www.linkedin.com/company/panchev-ltd-\)](https://www.linkedin.com/company/panchev-ltd-)

## КОНТАКТИ

ПАНЧЕВ ЕООД  
Пловдив, ул. "Васил Левски" 144  
E-mail: [office@panchev.bg](mailto:office@panchev.bg) (/coming-soon)

Тел.: +359(32) 96 34 41

© 2016-2017 Панчев ЕООД



Безплатно Обаждане

# "АНГЕЛ СТОИЛОВ - 96" АД

Офиси: гр. Пловдив 4003, ул. "Рогошко шосе" № 6а; Тел.: 032 960 045, Факс: 032 961 006  
гр. Пловдив 4000, бул. "Кукленско шосе" № 17и; Тел.: 032 622 102, Факс: 032 622104  
гр. София, Ж.К. Дружба 1, ул. "Илия Бешков" № 3; Тел.: 02 97 317 70, Факс: 02 97 315 90

e-mail: [info@astoilov96.com](mailto:info@astoilov96.com); Website: [www.astoilov96.com](http://www.astoilov96.com)

## ДЕКЛАРАЦИЯ

От "Ангел Стоилов-96" АД, гр. Пловдив, ул. "Рогошко шосе" 6А

Декларираме, че доставените на фирма:

ДЕСТИНАЦИЯ БЪЛГАРИЯ ЕООД  
метални продукти са неразделна част от долуописаните съпровождащи ги документи;

Фактура № 3200169751/ 05.10.2017 и

Сертификати за качество: 1000551427 / 06.09.16  
318/5 / 04.02.17  
5673 / 28.12.16  
1934/5 / 10.12.16

гр. Пловдив

дата: 23.10.2017г.

Подпис: .....

Х.Хованесян



ВЯРНО С ОРИГИНАЛА





"STOMANA INDUSTRY" S.A.  
1. Vladaysko Vastanie Str.  
2304 Pernik, BULGARIA

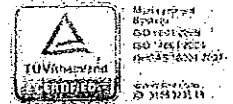

ОТКК - СПП

INSPECTION CERTIFICATE No 218

Issued on 08.12.2016 SAP № 1332620  
Steel grade S275JR+AR ; S355JR+AR  
Which is dispatched to: АНГЕЛ СТОИЛОВ 96 АД  
kind of product : ВИНКЕЛ ; ШВЕЛЕР  
with the size of profile U100 ; U140 ; L100X100X10 ; L60X60X6 ; L63X63X5mm  
length : L 12000/6000+100mm  
according to EN10279 ; DIN 1026 ; EN 10025-1.2 ; EN 10204 /3.1 ; EN10056-1,2 00  
in truck № CA 0670 CK / C 1859 EK  
total bundles : 12

Chemical composition%

WEIGHT	Heat No	C	Mn	Si	S	P	Cr	Ni	Cu	Al	N	Mo	CEV
2220	64775	0,11	0,42	0,23	0,010	0,012	0,08	0,08	0,21	0,018	0,009	0,018	0,219
2420	62759	0,11	0,39	0,20	0,017	0,011	0,14	0,09	0,26	0,020	0,009	0,017	0,230
780	61680	0,16	1,07	0,20	0,016	0,027	0,14	0,09	0,27	0,045	0,011	0,014	0,399
1170	61680	0,16	1,07	0,20	0,016	0,027	0,14	0,09	0,27	0,045	0,011	0,014	0,399
2330	61680	0,16	1,07	0,20	0,016	0,027	0,14	0,09	0,27	0,045	0,011	0,014	0,399
2615	65368	0,12	0,40	0,21	0,021	0,019	0,15	0,09	0,27	0,018	0,010	0,020	0,245
2625	65368	0,12	0,40	0,21	0,021	0,019	0,15	0,09	0,27	0,018	0,010	0,020	0,245
2565	65365	0,12	0,39	0,23	0,020	0,017	0,09	0,11	0,34	0,022	0,009	0,023	0,238
2405	66842	0,11	0,39	0,23	0,012	0,012	0,09	0,09	0,22	0,029	0,009	0,013	0,217
2730	65773	0,10	0,40	0,20	0,007	0,006	0,10	0,07	0,24	0,024	0,010	0,014	0,210
925	56713	0,11	0,42	0,24	0,017	0,017	0,12	0,13	0,27	0,028	0,011	0,025	0,236
1950	0 6204	0,11	0,39	0,21	0,012	0,012	0,08	0,08	0,23	0,017	0,012	0,012	0,213
24735													

Mechanical parameters

Heat No	Yield point, MPa	Tensile strength, MPa	Relative elongation, %	Bending in cold condition	Charpy Impact test				Size of profile, mm	Steel grade	L, mm
					Kv 11,20°C						
					Kv	Kv 1	Kv 2	Kv 3			
64775	328	432	36	good					L60X6	S275JR+AR	12000+100
62759	311	423	36	good					L60X6	S275JR+AR	12000+100
61680	404	541	26	good					U140	S355JR+AR	6000+100
65368	330	457	37	good					U100	S275JR+AR	6000+100
65365	290	426	35	good					L100X10	S275JR+AR	6000+100
66842	300	429	33	good					L100X10	S275JR+AR	6000+100
65773	317	416	36	good					L63X5	S275JR+AR	6000+100
56713	452	345	29	good					L60X6	S275JR+AR	12000+100
0 6204	343	441	29	good					L60X6	S275JR+AR	12000+100

We hereby certify that the above mentioned steel(heat number) has been tested and proved to be free of radioactivity.  
We hereby certify that the above mentioned steel has been delivered to you in compliance with your purchase order.

CHIEF DEPARTMENT  
TECHNICAL CONTROL  
ROLLED STEEL SHOP

CHIEF DEPARTMENT  
TECHNICAL CONTROL  
STOMANA INDUSTRY S.A.  
BULGARIA LTD.

06  
0035-CFR-A 191

ВАРНО С ОРГАНИЗАЦИЯ

78

A01  
**ArcelorMittal Ostrava a.s.**  
 Vratimovská 689  
 707 02 Ostrava-Kunčice  
 Česká republika  
 TEL.: +420-595682303

A02  
**INSPECTION CERTIFICATE**  
 "3.1"  
 EN 10204:2004

Z02  
 Ostrava, 16.05.2017  
 A03 Document No.  
**1000643367**

A04  
  
 ArcelorMittal

A07	Purchaser's Order No. and/or Item No.	
	144	
A08	Manufacturer's Job No. 1451 12032 0 7	A10 Delivery Advise No. 8100873572/ 000190 14/17/501125
A09	Supplier's Order No. 3100307648/730	A06 Customer/consignee <b>Angel Stoilov 96 JSC</b> 6A Rogoshko shouse Str. 4003 Plovdiv Bulgaria

Product, Dimensions, Steel designation, Condition, Terms of Delivery, Any supplementary requirements:

B01,B02,B03,B04,B05,B09  
 CHANNELS U- 65 acc.to DIN 1026-1:2000 Length 6100 mm + 100 /- 0 S235JR+M ACCORDING TO EN 10025-2/2004

B13 Actual weight 9,828,000 KG

B71 Chemical Analysis of Liquid Alloy (%)

B07 Heat No.	Test type	C70	C [%]	MN [%]	SI [%]	P [%]	S [%]	N [%]	CU [%]	NI [%]	CR [%]	MO [%]	V [%]	AL [%]	B [%]	TI [%]	NB [%]	B08		
																		Pieces	Bunches	
			>0 <0.17	>0 <1.4	>0,14 <0,25	>0 <0.035	>0 <0.035	>0 <0.012	>0 <0.55											
85521K	H	0	0.16	0.87	0.175	0.020	0.009	0.007	0.09	0.04	0.08	0.01	<0.001	0.024	0.0004	<0.001	<0.001			2
86989K	H	0	0.17	0.89	0.185	0.019	0.018	0.004	0.08	0.04	0.09	0.01	<0.001	0.016	0.0001	<0.001	<0.001			2
B07 Heat No.	Test type	C70	AS [%]	SN [%]	CA [%]	CEV [%]														
85521K	H	0	0.003	0.007	0.0022	0.34														
86989K	H	0	0.002	0.003	0.0020	0.34														

1 Continuation see Attachment

5 Test results			2 Tensile test acc.to EN ISO 6892-1:2009										
Heat No.	C00 Specimen No.	C11 Yield or proof limit	C12 Tensile strength	C13 Elongation A5									
	C04 Regulation	>275	>410 <510	28.0									
85521K	20412414	0	311	483	30.3								
86989K	20424513	0	311	485	35.0								

1 Continuation see Attachment

6 Bend test according to EN ISO 7438:2005	
C52	Bend Test
C53	Rebend test

Environmental product declaration: EPD-BFS-20130094-IBG1-EN

C93 The mass activity ionizing radiation value in liquid alloy analysis does not exceed 100 Bq/kg.

Z01 The Manufacturer confirms that such Product is in duty compliance with Order's requirements, the Purchase Contract's requirements and that it has been tested in duty compliance with technical requirements

D01 The inspection and the test were carried out on the delivered product or on a product test unit.



1020  
06  
DoP No. AMOS-2/01-CPR-13-1  
EN 10025-1

Designed for the following application:  
 Civil and machine engineering  
 Intended to be used in welded, bolted and riveted structures  
 Weldability:  
 Gas intered through karben equivalent (Cw)  
 Performance expressed as indicated in the Declaration of Performance  
 Dangerous substance: No performance determined

Z02, Z03, A05

**ArcelorMittal Ostrava a.s.**  
 Vratimovská 689, 707 02 Ostrava-Kunčice  
 Issued on 16.05.2017 on document 017

*Flujkov Jozef*

WORKS INSPEKTOR  
 IDENTIFICATION No. 14  
 Zdeněk Podešva  
 PHONE: +420 595682303

replaces seal and signature  
 Issued by: *Ilona Hladkova*



Liste des indications des champs selon la norme EN 10168 et leur traduction.  
Seznam označení polí v EN 10168 a jejich příslušné překlady.  
Verzeichnis der Feldbezeichnungen gemäss der Norm EN 10168 und Ihre Übersetzung.

Signe numérique	Marquage des champs, Označení pole, Feldbezeichnung		
Číselný znak	French	Česky	German
Numerisches Zeichen			
1	Suite ci-joint	Pokračování v příloze	Fortsetzung in der Anlage
2	Essai de traction selon EN ISO 6892-1:2009	Zkouška tahem dle EN ISO 6892-1:2009	Zugversuch gm. EN ISO 6892-1:2009
3	Essai de dureté selon EN ISO 6506-1:2005	Zkouška tvrdostí dle EN ISO 6506-1:2005	Härteprüfung gm. EN ISO 6506-1:2005
4	Essai de flexion par choc selon EN ISO 148-1:2010	Zkouška rázem v ohybu dle EN ISO 148-1:2010	Schlagbiegeversuch gm. EN ISO 148-1:2010
5	Résultats d'essais	Výsledky zkoušek	Prüfungsergebnisse
6	Essai de pliage selon EN ISO 7438:2005	Zkouška ohybem dle EN ISO 7438:2005	Biegeversuch gm. EN ISO 7438:2005
A01	Usine du fabricant	Výrobní závod	Herstellerwerk
A02	Type de document de contrôle	Druh dokumentů kontroly	Art der Prüfdokumente
A03	Numéro de document	Číslo dokumentu	Dokument-Nr.
A04	Marque du producteur	Značka výrobce	Herstellerzeichen
A05	Auteur du document de contrôle	Vystavovatel dokumentu kontroly	Aussteller des Prüfdokumentes
A06	Acheteur/destinataire	Odběratel/příjemce	Abnehmer/Empfänger
A07	Numéro de la commande du client ou numéro du poste de commande	Číslo objednávky odběratele popřípadě číslo položky	Bestell-Nr. des Abnehmers, bzw. Posten-Nr.
A08	Numéro de la commande de l'usine du fabricant	Číslo zakázky výrobce	Herstellerauftrags-Nr.
A09	Numéro de la commande de fournisseur	Číslo objednávky dodavatele	Lieferantenauftrags-Nr.
A10	Avis de livraison No.	Číslo dodacího návěští	Lieferungs-Aviso Nr.
B01	Produit	Výrobek	Erzeugnis
B02	Désignation de l'acier	Označení oceli	Stahlbezeichnung
B03	Exigences supplémentaires	Jakékoliv doplňující požadavky	Jede Zusatzanforderung
B04	Etat de produit au moment de livraison	Stav výrobku při dodání	Lieferzustand des Erzeugnisses
B05	Traitement (thermique) de référence des échantillons	Referenční (tepelné) zpracování vzorků	Referenzbehandlung (Wärmebehandlung) von Proben
B06	Marquage des produits	Značení výrobků	Erzeugnismarkierung
B07	Numéro de la coulée	Číslo lavy	Schmelz-Nr.
B08	Nombre de pièces, faisceaux	Kusy, svazky	Stücke, Bunde
B09	Dimensions du produit	Rozměry výrobku	Erzeugnismaße
B12	Masse théorique	Teoretická hmotnost	Theoretisches Gewicht
B13	Masse réelle	Skutečná hmotnost	Ist-Gewicht
C00	Identification de l'échantillon	Číslo vzorku	Probe-Nr.
C02	Orientation des échantillons (0-longitudinal, 1-transversal)	Směr zkušební vzorků, těles (0 -podélný, 1 -příčný)	Probenrichtung (0 - länglich, 1 - querdurch)
C03	Température d'essai(°C)	Zkušební teplota (°C)	Prüftemperatur (°C)
C04	Prescription	Předpis	Vorschrift
C05	Numéro d'identification de rouleau	ID svítku	Rolle-Nr.
C11	C11 Limite apparente ou limite élastique conventionnelle (MPa)	C11 Výrazná nebo smluvní mez kluzu (MPa)	C11 Ausgeprägte oder vertragliche Dehngrenze (MPa)
C12	C12 Résistance à la traction (MPa)	C12 Pevnost v tahu (MPa)	C12 Zugfestigkeit (MPa)
C13	C13 Allongement (%)	C13 Tažnost (%)	C13 Bruchdehnung (%)
C14	Agf[%]	Agf[%]	Agf[%]
C30	Méthode d'essai	Zkušební postup	Prüfverfahren
C31	Valeurs individuelles	Jednotlivé hodnoty	Einzelwerte
C32	Valeurs moyenne	Průměrná hodnota	Mittelwert
C40	Forme de l'échantillon	Tvar zkušební tělesa	Probekörperform
C41	Largeur de l'échantillon	Šířka zkušební tělesa	Probekörperbreite
C42	Valeurs individuelles	Jednotlivé hodnoty	Einzelwerte
C43	Valeur moyenne	Průměrná hodnota	Mittelwert
C50	Contraction	Kontrakce	Einschnürung
C51	Rapport Rm/Re	Poměr Rm/Re	Verhältnis Rm/Re
C52	Essai de pliage	Zkouška ohybem	Bruchprobe
C53	Essai de pliage - dépliage	Zpětný ohyb	Rückbiegeversuch
C54	Surface relative de nervure fr	Vzlažná plocha žebra fr	Bezogene Rippenfläche fr
C55	kg/m	kg/m	kg/m
C56	Re act/Re nom	Re act/Re nom	Re Ist/Re nenn
C57	Rapport Re/Rm	Poměr Re/Rm	Verhältnis Re/Rm
C58	C58 Traction Fe (kN)	C58 Tažná síla Fe (kN)	C58 Zugkraft Fe (kN)
C59	C59 Traction Fm (kN)	C59 Tažná síla Fm (kN)	C59 Zugkraft Fm (kN)
C60	C60 Surface réelle de section (mm2)	C60 Skutečná průřezová plocha (mm2)	C60 Tatsächliche Querschnittsfläche (mm2)
C61	C61 Surface nominale de section (mm2)	C61 Jmenovitá průřezová plocha (mm2)	C61 Nennwert der Querschnittsfläche (mm2)
C70	Mode de production de l'acier (0 -Convertisseur à oxygène-coulée continue)	Způsob výroby oceli (0 -kyslíkový proces-kontinuitet)	Stahlherstellungsverfahren (0-Sauerstoffverfahren-kontinuierlich gegossenes Strangguss)
C71	Analyse chimique de la coulée (%)	Tavební chemická analýza (%)	Schmelzanalyse (%)
C93	Valeur de l'activité de masse du rayonnement ionisant dans l'analyse de la coulée ne dépasse pas 100 Bq/kg.	Hodnota hmotnostní aktivity ionizujícího záření v tavební analýze nepřesahuje 100 Bq/kg.	Massenaktivitätswert der ionisierenden Strahlung in der Schmelzanalyse übersteigt nicht 100 Bq/kg.
D01	Le contrôle et les essais ont été réalisés sur le produit fourni ou sur l'unité d'essai du fabricant.	Kontrola a zkoušky byly provedeny na dodávaném výrobku nebo výrobní zkušební jednotce.	Kontrolle und Prüfungen wurden am gelieferten Produkt oder an der Produktionsprüfeinheit durchgeführt.
Z01	Le fabricant confirme que ce produit est conforme aux exigences de la commande, du contrat d'achat et qu'il a été soumis aux essais selon les exigences techniques de la commande.	Výrobce potvrzuje, že tento výrobek je v souladu s požadavkem objednávky, kupní smlouvy a byl zkoušen, kontrolován v souladu s technickými požadavky objednávky.	Der Hersteller bestätigt, daß dieses Produkt mit den Anforderungen der Bestellung und des Kaufvertrages konform ist und dass es in Übereinstimmung mit den technischen Anforderungen der Bestellung geprüft und kontrolliert wurde.
Z02	Date d'émission et validation	Datum vydání a ověření platnosti	Datum der Ausstellung und der Bestätigungsbeglaubigung
Z03	Timbre du contrôleur	Razítko zástupce kontroly	Stempel des (der) Abnahmebeauftragten
Z04	Marquage CE	Označení CE	CE-Zeichen
Z05	Représentant autorisé du client	Pověřený zástupce odběratele	Beauftragter Vertreter des Abnehmers

80

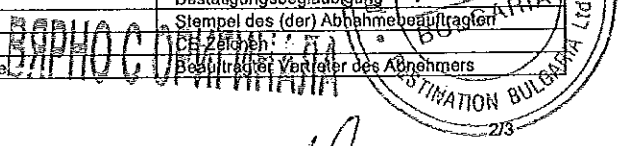

A01  
 ArcelorMittal Ostrava a.s.  
 Vratimovská 689  
 707 02 Ostrava-Kunčice  
 Česká republika  
 TEL.: +420-595682303  
 FAX.: +420-595682114

A02  
**INSPECTION CERTIFICATE**  
 "3.1"  
 EN 10204:2004

Z02  
 Ostrava, 16.05.2017

A04

A03  
 A04

Document No.  
 1000643367



B07 Heat No.	ID	B07 Heat No.	ID	B07 Heat No.	ID
85521K	7021434007				
85521K	7021436009				
86989K	7040833065				
86989K	7040835067				

*[Handwritten signature]*

*[Handwritten signature]*

*[Handwritten signature]*

Z02, Z03, A05

ArcelorMittal  
 ArcelorMittal Ostrava a.s.  
 Vratimovská 689, 707 02 Ostrava-Kunčice  
 Issued on document 017

*[Handwritten signature]*

WORKS INSPEKTOR  
 IDENTIFICATION No. 14  
 Zdeněk Podešva  
 PHONE: +420 595682303

repaired seal and signature  
 Issued by: Jilana Filipova

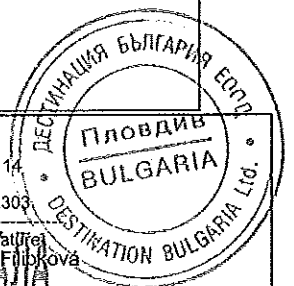

**ВАРНО СЪДИЛИЩЕ**

*[Handwritten signature]*

# ПЛОСКИ ПРОДУКТИ

ТЕХНИЧЕСКИ СПЕЦИФИКАЦИИ

## ТЕХНИЧЕСКИ СПЕЦИФИКАЦИИ

### ТИП

- Горещо валцувани
- охлаждавани ламарини

### МАРКА СТОМАНА

- S235 JR стандарт
- EN10028-2 (P235GH)
- EN10028-3 (R235GH)
- S275 JR стандарт
- EN10028-2 (P275GH)
- EN10028-3 (R275GH)
- S355 JR стандарт
- EN10028-2 (P355GH)
- EN10028-3 (R355GH)
- S460 MC стандарт
- EN10028-2 (P460GH)
- EN10028-3 (R460GH)
- S550 MC стандарт
- EN10028-2 (P550GH)
- EN10028-3 (R550GH)

### ФОРМА

- Стоманени ламарини

### ДЕБЕЛИНА

- От 0,5 до 10 мм (общи стандартни поръчки за дебелини > 1 мм)

### ШИРОЧИНА

- До 2000

### ДЪЛЖИНА

- До 6000 мм (стандарти за дебелина)

# ГОРЕЩО ВАЛЦУВАНИ СТОМАНЕНИ ЛАМАРИНИ

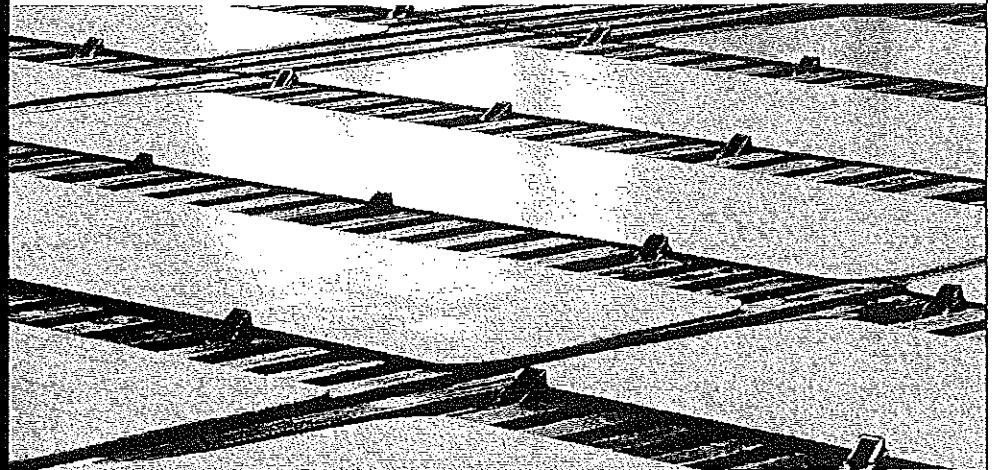

Горещо валцуваните стоманени ламарини се произвеждат от марки стомана:

- за строителна и обща употреба
- за строеж на кораби
- за бойлери и съдове под налягане
- за закаляване и темперране

## ТЪРГОВСКА МРЕЖА

### БЪЛГАРИЯ

#### СТОМАНА ИНДЪСТРИ АД

- Ул. Босилежково шосе 4
- 1603 Чифлик, Бургас
- Тел: 0343 600000/0343
- Факс: 0343 600000/0343
- Е-пошта: info@stomana.bg

### ГРЕЦИЯ

#### SIDENOR SA

- 34 Vasilissis Sofias Street
- 11527 Marousi, Athens, Greece
- Тел: 00359 210 6770 230
- Факс: 00359 210 6770 230

[www.stomana.bg](http://www.stomana.bg) • [www.sidenor.gr](http://www.sidenor.gr)

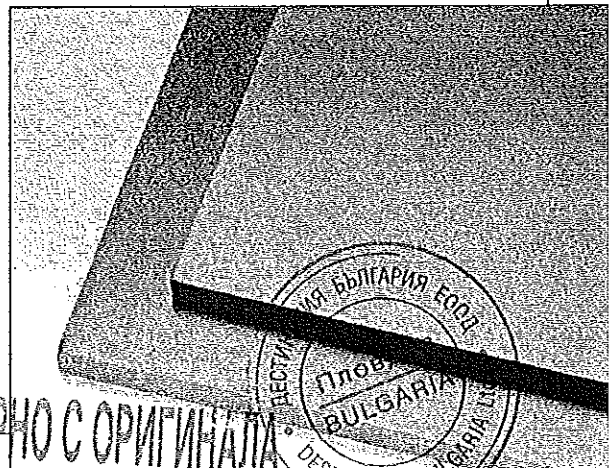

# ПЛОСКИ ПРОДУКТИ

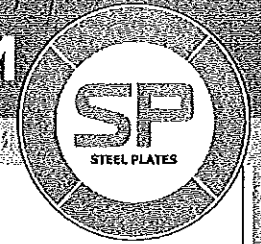

## ХИМИЧЕСКИ СЪСТАВ НА СТОМАНАТА И МЕХАНИЧНИ СВОЙСТВА

МАРКА СТОМАНА	ХИМИЧЕСКИ СЪСТАВ			МЕХАНИЧНИ СВОЙСТВА		
	C (%) max	P (%) max	S (%) max	ГРИЛНА ПРОБАЦИЯ (N/mm <sup>2</sup> ) min	ЯКОСТ НА ОПЪН (N/mm <sup>2</sup> ) min	УДЪЛЖЕНИЕ S <sub>u</sub> (%) min
S235JR	0.17	0.045	0.045	225	340-470	26
S275JR	0.21	0.045	0.045	265	410-560	20
S355J2+N	0.20	0.035	0.035	345	490-630	20
LR-A	0.21	0.035	0.035	235	400-570	22
GL-A	0.21	0.035	0.035	235	400-520	22
A36	0.25	0.040	0.040	250	400-550	20

## ДЕБЕЛИНА, РАЗМЕРИ И ТЕОРЕТИЧНО ТЕГЛО (kg)

ДЕБЕЛИНА (mm)	РАЗМЕРИ	1.5x6.0 (m)	2.0x6.0 (m)	2.0x8.0 (m)	2.0x10.0 (m)	2.0x12.0 (m)
8.0		565.20	753.60	1,004.80	1,256.00	1,507.20
10.0		706.50	942.00	1,256.00	1,570.00	1,884.00
12.0		847.80	1,130.40	1,507.20	1,884.00	2,260.80
14.0		989.10	1,318.80	1,758.40	2,198.00	2,637.60
15.0		1,059.75	1,413.00	1,884.00	2,355.00	2,826.00
16.0		1,130.40	1,507.20	2,009.60	2,512.00	3,014.40
18.0		1,271.70	1,695.60	2,260.80	2,826.00	3,391.20
20.0		1,413.00	1,884.00	2,512.00	3,140.00	3,768.00
22.0		1,554.30	2,072.40	2,763.20	3,454.00	4,144.80
25.0		1,766.25	2,355.00	3,140.00	3,925.00	4,710.00
28.0		1,978.20	2,637.60	3,516.80	4,396.00	-
30.0		2,119.50	2,826.00	3,768.00	4,710.00	-
35.0		2,472.75	3,297.00	4,396.00	-	-
40.0		2,826.00	3,768.00	-	-	-



ВАРНО С ОРИГИНАЛ



## Декларация за характеристиките на строителен продукт № 0007 / 2017

1. Уникален идентификационен код на типа продукт:

**ЕПОКСИДЕН ГРУНД С МЮХ**

2. Национални изисквания (заповед на министъра на регионалното развитие и благоустройството, национален нормативен акт), техническа спецификация (национален стандарт, българско техническо одобрение), приложими за строителния продукт:

**Техническа спецификация на продукта**

**TS-1322**

3. Предвидена употреба или употреби на строителния продукт в съответствие с националните изисквания, както е предвидено от производителя:

**ЕПОКСИДЕН ГРУНД С МЮХ** е двукомпонентен грунд на базата на епоксидна смола със средно молекулно тегло. Употребява се като междинен грунд в тройна система за дълготрайна антикорозионна защита на изделия и съоръжения от черни метали, изложени на лоши атмосферни условия, където 1ви слой е антикорозионен грунд, а 3ти слой е финално декоративно покритие (алкидно, полиуретаново, акрилат-уретаново и др.). Нанася се с четка, валик или шприц-пистолет върху напълно сухи, предварително грундирани с антикорозионен грунд метални повърхности. 2ри слой от грунда може да се нанася след не по-малко от 5 часа, а декоративен – след 24 часа.

Покритията имат много добра устойчивост на корозия, минерални масла, горива, ароматни въглеводороди, солена мъгла.

Грунда се разрежда до 10 % с Разреждител, Разреждител АМВ или Разреждител УР.

4. Име, регистрирано търговско наименование или регистрирана търговска марка, адрес за контакт на производителя и място на производство:

**POLICOLOR S.A.**

гр. Букурещ,

Бул. „Теодор Палади“ 51, сектор 3

Тел: 021 345 17 30, Факс: 021 345 19 30

Email: [policolor@policolor.ro](mailto:policolor@policolor.ro)

5. Име и адрес за контакт на упълномощения представител (когато е приложимо):

**“ОРГАХИМ” АД**

гр. Русе,

бул. “Трети март” 21

Тел. +359/82/ 886222, Факс: +359/82/ 886221

Email: [info@orgachim.bg](mailto:info@orgachim.bg)



6. Наименование на лице за оценяване на съответствието с националните изисквания (когато е приложимо):

**Не е приложимо**

(сертификат за съответствие, протоколи от изпитвания/изчисления (в зависимост от приложимото))

7. Декларирани показатели на характеристиките на строителния продукт:

ХАРАКТЕРИСТИКА	ПОКАЗАТЕЛ	МЕТОД на изчисление/изпитване/определяне
Хомогенна лесно подвижна маса	Външен вид след разбъркване	Визуално
Min 8 000 mPa.s	Вискозитет Brookfield, (23 ± 0.5)°C	БДС EN ISO 2555:2003
Min 82 %	Съдържание на нелетливи вещества, (125 ± 2)°C/1h	БДС EN ISO 3251:2008
1,80 ± 0,05 g/cm <sup>3</sup>	Плътност	БДС EN ISO 2811-2:2011
Max 500 g/L	Съдържание на летливи органични вещества (VOC)	EN ISO 11890-1:2008
Полу-матово до матово	Външен вид на покритието	Визуално
Сив	Цвят	Визуално
Min 5 часа	Жизнеспособност на сместа при (23 ± 2)°C - 100 g грунд - 14 g втвърдител В1 3100	Фирмена методика
Max 12 h Max 30 h	Време за пълно изсъхване - при (23 ± 2)°C - при (80 ± 2)°C	БДС EN 29117:2009

**Забележки:**

- В колона 1 се представя списък на характеристиките, както са определени в националните изисквания съгласно т. 2, за предвидената употреба, посочена в т. 3.
- В колона 2 се записват декларираните показатели, изразени като нива и класове или като описание на всяка съответстваща характеристика, изброена в колона 1.
- В колона 3 се отразява датираното позоваване на метода за изпитване/изчисление/определяне на декларираните в колона 2 показатели.

8. Характеристиките на строителния продукт, посочен в т. 1, имат показатели, съответстващи на декларираните съгласно т. 7.

Тази декларация за характеристиките на строителния продукт се издава изцяло на отговорността на производителя съгласно т. 4 или на упълномощения представител съгласно т. 5.

Подписано за и от името на производителя (упълномощения представител):

Февруари 2017  
Гр. Русе

Мениджър качество



## Декларация за характеристиките на строителен продукт № 0008 / 2017

1. Уникален идентификационен код на типа продукт:

**ДВУКОМПОНЕНТЕН АКРИЛЕН ЕМАЙЛЛАК ЗА МЕТАЛ  
ACRODUR E4310**

2. Национални изисквания (заповед на министъра на регионалното развитие и благоустройството, национален нормативен акт), техническа спецификация (национален стандарт, българско техническо одобрение), приложими за строителния продукт:

**Техническа спецификация на продукта  
TS-447**

3. Предвидена употреба или употреби на строителния продукт в съответствие с националните изисквания, както е предвидено от производителя:

**ACRODUR E4310 се употребява за защита и декорация на метални повърхности, вътрешно или външно експлоатирани; в транспортни и сградни площи; за повърхности, експлоатирани в агресивна среда, като част от някои одобрени системи за покрития.**

**Притежава много висока степен гланц, отлична устойчивост на атмосферни влияния, температурни промени, соли, алкална корозия, морска вода, пръски с петролни съединения, смазочни масла, устойчивост на температура (при 80°C непрекъснатата експозиция). Може да се тонира в RAL цветове.**

4. Име, регистрирано търговско наименование или регистрирана търговска марка, адрес за контакт на производителя и място на производство:

**POLICOLOR S.A.  
гр. Букурещ,  
Бул. „Теодор Палади“ 51, сектор 3  
Тел: 021 345 17 30, Факс: 021 345 19 30  
Email: [policolor@policolor.ro](mailto:policolor@policolor.ro)**

5. Име и адрес за контакт на упълномощения представител (когато е приложимо):

**“ОРГАХИМ” АД  
гр. Русе,  
Бул. “Трети март” 21  
Тел. +359/82/ 886222, Факс: +359/82/ 886221  
Email: [info@orgachim.bg](mailto:info@orgachim.bg)**

6. Наименование на лице за оценяване на съответствието с националните изисквания (когато е приложимо):

**Не е приложимо**

(сертификат за съответствие, протоколи от изпитвания/изчисления (в зависимост от приложимото))

7. Декларираните показатели на характеристиките на строителния продукт:

ХАРАКТЕРИСТИКА	ПОКАЗАТЕЛ	МЕТОД на изчисление/изпитване/определяне
Min 27 sec	Изтичане фуния 6 мм, при 20°C	БДС EN ISO 2431
Max 15 µm	Финоста на смилане	БДС EN ISO 1524
5 – 15% за безвъздушно пръскане	Разреждане с D4300	
Min 90 %	Гланц	БДС EN ISO 2813
Min 200 sec	Твърдост Persoz	БДС EN ISO 1522
1 степен	Изпитване чрез решетъчни нарязи 1 мм	БДС EN ISO 2409
Min 6	Устойчивостта на разтягане (еластичност)	БДС EN ISO 1520
Min 50 µm	Дебелина на сухия филм	БДС EN ISO 2808
Max 15 %	Устойчивост на светлина, загуба на гланц	БДС EN ISO 11507

*Забележки:*

1. В колона 1 се представя списък на характеристиките, както са определени в националните изисквания съгласно т. 2, за предвидената употреба, посочена в т. 3.
2. В колона 2 се записват декларираните показатели, изразени като нива и класове или като описание на всяка съответстваща характеристика, изброена в колона 1.
3. В колона 3 се отразява датираното позоваване на метода за изпитване/изчисление/определяне на декларираните в колона 2 показатели.

8. Характеристиките на строителния продукт, посочен в т. 1, имат показатели, съответстващи на декларираните съгласно т. 7.

Тази декларация за характеристиките на строителния продукт се издава изцяло на отговорността на производителя съгласно т. 4 или на упълномощения представител съгласно т. 5.

Подписано за и от името на производителя (упълномощения представител)

Февруари 2017  
Гр. Русе

Мениджър качество



## Декларация за характеристиките на строителен продукт № 0071 / 2015

1. Уникален идентификационен код на типа продукт:

**DEKO PROFESSIONAL® РАЗРЕДИТЕЛ D 309**

2. Национални изисквания (заповед на министъра на регионалното развитие и благоустройството, национален нормативен акт), техническа спецификация (национален стандарт, българско техническо одобрение), приложими за строителния продукт:

**Техническа спецификация на продукта**

**ТС 1458/2012**

3. Предвидена употреба или употреби на строителния продукт в съответствие с националните изисквания, както е предвидено от производителя:

**DEKO PROFESSIONAL® РАЗРЕДИТЕЛ D 309** се употребява за:

- разреждане до работен вискозитет на Епоксидни грундове, Епоксидни емайллакове, Епоксидно саморазливно подово покритие и др.;
- почистване на инструментите, след работа с епоксидни продукти.

4. Име, регистрирано търговско наименование или регистрирана търговска марка, адрес за контакт на производителя и място на производство:

**S.C.POLICOLOR S.A.**

**Bucharest**

**51 Theodor Pallady Blvd**

**Tel: 021 345 17 30, Fax: 021 345 19 30**

**Email: policolor@policolor.ro**

5. Име и адрес за контакт на упълномощения представител (когато е приложимо):

**“ОРГАХИМ” АД**

**гр. Русе,**

**бул. “Трети март” 21**

**Тел. +359/82/ 886222, Факс: +359/82/ 886221**

**Email: info@orgachim.bg**

6. Наименование на лице за оценяване на съответствието с националните изисквания (когато е приложимо):

**Не е приложимо**

(сертификат за съответствие, протоколи от изпитвания/изчисления (в зависимост от приложимото))

7. Деклариранни показатели на характеристиките на строителния продукт:

Характеристика	Показател	Метод на изчисление/изпитване/определяне
Прозрачна, хомогенна течност без механични примеси	Външен вид	Визуално
Мах 16 mg K <sub>2</sub> Cr <sub>2</sub> O <sub>7</sub> /L	Цвят (бихроматна скала)	SRM 935a
Мах 1 cm <sup>3</sup> КОН 0,1n/100 cm <sup>3</sup>	Киселинно число	БДС EN ISO 2114:2003
0,880 ± 0,015 g/cm <sup>3</sup>	Относителна плътност при 20°C	БДС EN ISO 3675:2004
119 ± 5°C 155 - 165°C	Дестилационен интервал	БДС EN ISO 3405:2011
1,480 ± 0,015	Рефракционен индекс n <sub>D</sub> <sup>20</sup>	БДС EN ISO 6320:2000/АС:2006

**Забележки:**

1. В колона 1 се представя списък на характеристиките, както са определени в националните изисквания съгласно т. 2, за предвидената употреба, посочена в т. 3.
2. В колона 2 се записват декларираните показатели, изразени като нива и класове или като описание на всяка съответстваща характеристика, изброена в колона 1.
3. В колона 3 се отразява датираното позоваване на метода за изпитване/изчисление/определяне на декларирания в колона 2 показател.

8. Характеристиките на строителния продукт, посочен в т. 1, имат показатели, съответстващи на декларираните съгласно т. 7.

Тази декларация за характеристиките на строителния продукт се издава изцяло на отговорността на производителя съгласно т. 4 или на упълномощения представител съгласно т. 5.

Подписано за и от името на производителя (упълномощения представител):

Русе, 01.12.2015



Инж. Свещела Атанасова  
Мениджър Качество

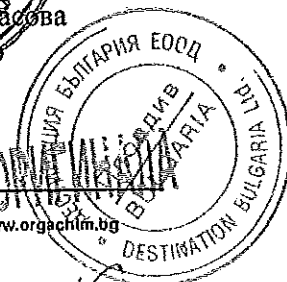

## Декларация за характеристиките на строителен продукт № 0163 / 2017

1. Уникален идентификационен код на типа продукт:

**ЕПОКСИДЕН ЕМАЙЛЛАК Е 3100**

2. Национални изисквания (заповед на министъра на регионалното развитие и благоустройството, национален нормативен акт), техническа спецификация (национален стандарт, българско техническо одобрение), приложими за строителния продукт:

Техническа спецификация на продукта ТС 1035/2010

3. Предвидена употреба или употреби на строителния продукт в съответствие с националните изисквания, както е предвидено от производителя:

ЕПОКСИДЕН ЕМАЙЛЛАК Е 3100 е двуконпонентен емайл на базата на средно молекулни епоксидни смоли. Използва се за вътрешни епоксидни подове, изложени на агресивна индустриална среда. Защита на индустриални съоръжения, метални конструкции, дървени бетонни или циментови повърхности, експлоатирани в агресивна индустриална среда. Покритието е устойчиво на средна степен на натоварване. Притежава:

- отлична устойчивост на влага (препоръчва се за басейни);
- отлична адхезия към различни основи (стомана, алуминий, поцинковани панели);
- много добра устойчивост към химична корозия, минерални масла, гориво, ароматни въглеводороди, солена мъгла.
- устойчивост към нагряване (150 °С, непродължително излагане)

4. Име, регистрирано търговско наименование или регистрирана търговска марка, адрес за контакт на производителя и място на производство:

**S.C.POLICOLOR S.A.**

Bucharest

51 Theodor Pallady Blvd.

Tel. + 021 345 17 30, Fax: 021 345 19 30

E-mail: [policolor@policolor.ro](mailto:policolor@policolor.ro)

5. Име и адрес за контакт на упълномощения представител (когато е приложимо)

**“ОРГАХИМ” АД**

гр. Русе,

бул. “Трети март” 21

Тел. +359/82/ 886222, Факс: +359/82/ 886221

E-mail: [info@orgachim.bg](mailto:info@orgachim.bg)

6. Наименование на лице за оценяване на съответствието с националните изисквания (когато е приложимо):

Институт по хранителни биоресурси Букурещ, Румъния  
(сертификат за съответствие, протоколи от изпитвания/изчисления (в зависимост от приложимото)

Протокол 1389 / 14.07.2008

7. Декларирани показатели на характеристиките на строителния продукт:

ХАРАКТЕРИСТИКА	ПОКАЗАТЕЛ	МЕТОД на изчисление/изпитване/определяне
Еднородна течност	Външен вид	Визуално
По RAL каталог	Цвят	Спектрофотометрично
17 – 40 sec	Време за изтичане ISO фуния 6 mm при (23 ± 0,5)°C	БДС EN ISO 2431
Min 43 %	Съдържание на нелетливи вещества, 120°C/1h	БДС EN ISO 3251
Max 500 g/L	Съдържание на летливи органични вещества (VOC)	БДС EN ISO 11890-1
Min 6 h	Жизнеспособност на сместа при (20 ± 2)°C след добавяне на втвърдител I 3100	Фирмена методика
Max 24 h Max 30 min	Време за пълно изсъхване - при (23 ± 2)°C - при (80 ± 2)°C	БДС EN ISO 9117-1
Max 5 mm /30 – 40 µm/	Устойчивост на огъване около цилиндрично тяло	БДС EN ISO 1519
Степен 1 /30 – 40 µm/	Адхезия (изпитване на решетъчни нарязи)	БДС EN ISO 2409
Min 5 mm /30 – 40 µm/	Еластичност	БДС EN ISO 1520
1 500 h	Устойчивост на неутрална солена мъгла	БДС EN ISO 7253
24 h	Устойчивост на детергенти 3% разтвор	БДС EN ISO 2812-1
24 h	Устойчивост на 10% разтвор на HCl, H2SO4	БДС EN ISO 2812-1
120 h	Устойчивост на 10% разтвор на NaOH	БДС EN ISO 2812-1

Забележки:

1. В колона 1 се представя списък на характеристиките, както са определени в националните изисквания БДС съгласно т. 2, за предвидената употреба, посочена в т. 3.





2. В колона 2 се записват декларираните показатели, изразени като нива и класове или като описание на всяка съответстваща характеристика, изброена в колона 1.
3. В колона 3 се отразява датираното позоваване на метода за изпитване/изчисление/определяне на декларирания в колона 2 показател.

8. Характеристиките на строителния продукт, посочен в т. 1, имат показатели, съответстващи на декларираните съгласно т. 7.

Тази декларация за характеристиките на строителния продукт се издава изцяло на отговорността на производителя съгласно т. 4 или на упълномощения представител съгласно т. 5.

Подписано за и от името на производителя (упълномощения представител):

Октомври 2017  
гр. Русе



Инж. С. Иванова  
Мениджър качество



## Декларация за характеристиките на строителен продукт № 0164 / 2017

1. Уникален идентификационен код на типа продукт:

**ЕПОКСИДЕН ГРУНД ОБОГАТЕН С ЦИНК**

**G 3119 Ac Zn**

2. Национални изисквания (заповед на министъра на регионалното развитие и благоустройството, национален нормативен акт), техническа спецификация (национален стандарт, българско техническо одобрение), приложими за строителния продукт:

**Техническа спецификация на продукта TS-454**

3. Предвидена употреба или употреби на строителния продукт в съответствие с националните изисквания, както е предвидено от производителя:

**ЕПОКСИДЕН ГРУНД ОБОГАТЕН С ЦИНК G 3119 Ac Zn** е двукомпонентен грунд на базата на епоксидна смола, който съхне след добавяне на втвърдител. Употребява се за защита от корозия на повърхности от черни и цветни метали, за защита при агресивни климатични условия в система от покрития. Система **G 3119 AcZn + VI 3119 + E 4310** - одобрена за употреба в строителната индустрия и сертифицирана от Румънските железопътни власти. Одобрени климатични условия: **ТН, ТА, МТ, М, N, F**. Покритията притежават много добра устойчивост на корозия, морска и речна вода, висока влажност. Нанася се с четка, валяк, въздушно или безвъздушно пръскане.

4. Име, регистрирано търговско наименование или регистрирана търговска марка, адрес за контакт на производителя и място на производство:

**POLICOLOR S.A.**

гр. Букурещ,

Бул. „Теодор Палади“ 51, сектор 3

Тел: 021 345 17 30, Факс: 021 345 19 30

E-mail: [policolor@policolor.ro](mailto:policolor@policolor.ro)

5. Име и адрес за контакт на упълномощения представител (когато е приложимо):

**“ОРГАХИМ” АД**

гр. Русе,

бул. “Трети март” 21

Тел. +359/82/ 886222, Факс: +359/82/ 886221

E-mail: [info@orgachim.bg](mailto:info@orgachim.bg)

6. Наименование на лице за оценяване на съответствието с националните изисквания (когато е приложимо):

**Не е приложимо**

(сертификат за съответствие, протоколи от изпитвания/изчисления (в зависимост от приложимото))

7. Декларирани показатели на характеристиките на строителния продукт:

ХАРАКТЕРИСТИКА	ПОКАЗАТЕЛ	МЕТОД на изчисление/изпитване/определяне
Тиксотропна маса	Външен вид след разбъркване	Визуално
Сив	Цвят	Визуално
Min 85 %	Съдържание на нелегливи вещества, (125 ± 2)°C/1h	БДС EN ISO 3251
Max 500 g/L	Съдържание на летливи органични вещества (VOC)	БДС EN ISO 11890-1
Min 4 часа	Жизнеспособност на сместа при (23 ± 2)°C - 100 g грунд G 3119 Ac Zn - 12 g втвърдител I 3309	Фирмена методика
1 час	Повърхностно засъхване	Фирмена методика
Max 12 h Max 60 min	Време за пълно изсъхване - при (23 ± 2)°C - при (80 ± 2)°C	БДС EN ISO 9117-1
Max 10 mm	Устойчивост на огъване около цилиндрично тяло	БДС EN ISO 1519
Степен 0	Адхезия (изпитване на решетъчни нарязи)	БДС EN ISO 2409
Min 3 mm	Еластичност	БДС EN ISO 1520

**Забележки:**

- В колона 1 се представя списък на характеристиките, както са определени в националните изисквания съгласно т. 2, за предвидената употреба, посочена в т. 3.
- В колона 2 се записват декларираните показатели, изразени като нива и класове или като описание на всяка съответстваща характеристика, изброена в колона 1.
- В колона 3 се отразява датираното позоваване на метода за изпитване/изчисление/определяне на декларираните в колона 2 показатели.

8. Характеристиките на строителния продукт, посочен в т. 1, имат показатели, съответстващи на декларираните съгласно т. 7.

Тази декларация за характеристиките на строителния продукт се издава изцяло на отговорността на производителя съгласно т. 4 или на упълномощения представител съгласно т. 5.

Подписано за и от името на производителя (упълномощения представител):

Октомври 2017  
Гр. Русе

Мениджър качество

**РАЗДЕЛ 1: Идентификация на веществото/смеси и на дружеството/предприятието**

- 1.1 Идентификатори на продукта
- Търговско наименование: **REPOXAMIN E 3100 without lead**
- 1.2 Идентифицирани употреби на веществото или сместа, които са от значение и употреби, които не се препоръчват  
органични покрития
- 1.3 Подробни данни за доставчика на информационния лист за безопасност
- **Производител/доставчик:**  
Policolor S.A.  
Bd.Theodor Pallady nr. 51  
RO-032258 Bucharest  
ROMANIA  
[msds@policolor.ro](mailto:msds@policolor.ro)
- **Даващо информация направление: Product safety department**
- 1.4 Телефонен номер при спешни случаи:  
Единен номер за спешни повиквания: 112  
Национален токсикологичен информационен център,  
Многопрофилна болница за активно лечение и спешна медицина "Н.И.Пирогов"  
Телефон за спешни случаи / факс: +359 2 9154 409  
E-mail: [poison\\_centre@mail.orbitel.bg](mailto:poison_centre@mail.orbitel.bg)  
<http://www.pirogov.bg>  
Unified emergency number: 112  
National toxicology information centre,  
Multiprofile Hospital for Active Treatment and Emergency Medicine "N.I.Pirogov"  
Emergency telephone / fax: +359 2 9154 409  
E-mail: [poison\\_centre@mail.orbitel.bg](mailto:poison_centre@mail.orbitel.bg)  
<http://www.pirogov.bg>

**РАЗДЕЛ 2: Описание на опасностите**

- 2.1 Класифициране на веществото или сместа
- Класификация в съответствие с Регламент (ЕО) № 1272/2008  
Веществото не е класифицирано според Глобалната хармонизирана система за класифициране и етиктиране (GHS).



GHS02 пламък

Flam. Liq. 3 H226 Запалими течност и пари.



GHS05 корозия

Eye Dam. 1 H318 Предизвиква сериозно увреждане на очите.



GHS07

Acute Tox. 4 H332 Вреден при вдишване.

Skin Irrit. 2 H315 Предизвиква дразнене на кожата.

Skin Sens. 1 H317 Може да причини алергична кожна реакция.

(продължение на стр.2)



# Информационен лист за безопасност

съгласно 1907/2006/ЕО, Член 31

дата на отпечатване: 02.12.2015

Номер на версията 1

преработено на: 02.12.2015

Търговско наименование: REPOXAMIN E 3100 without lead

(продължение от стр.1)

- 2.2 Елементи на етикета
- Етикетирание в съответствие с Регламент (ЕО) № 1272/2008  
Препаратът е класифициран и етикиран според регламента относно класифицирането, етикирането и опаковането (CLP).
- Пиктограми за опасност



- Сигнална дума **Опасно**
- Определящи опасността компоненти за етикетирание:  
ксилен  
реакционен продукт: бисфенол-А(епихлорхидринова)епокси смола със средна молекулна маса 700-1100  
бутан-1-ол  
2-бутоксietанол
- Изречения за опасност  
H226 Запалими течност и пари.  
H332 Вреден при вдишване.  
H315 Предизвиква дразнене на кожата.  
H318 Предизвиква сериозно увреждане на очите.  
H317 Може да причини алергична кожна реакция.
- Изречения за безопасност  
P210 Да се пази от топлина, нагорещени повърхности, искри, открит пламък и други източници на запалване. Тютюнопушенето забранено.  
P261 Избягвайте вдишване на дим/изпарения/аерозоли.  
P280 Използвайте предпазни ръкавици/предпазни очила/предпазна маска за лице.  
P303+P361+P353 ПРИ КОНТАКТ С КОЖАТА (или косата): Незабавно свалете цялото замърсено облекло. Облейте кожата с вода/вземете душ.  
P305+P351+P338 ПРИ КОНТАКТ С ОЧИТЕ: Промийвайте внимателно с вода в продължение на няколко минути. Свалете контактните леци, ако има такива и доколкото това е възможно. Продължавайте да промивате.  
P310 Незабавно се обадете в ЦЕНТЪР ПО ТОКСИКОЛОГИЯ/на лекар.  
P333+P313 При поява на кожно дразнене или обрив на кожата: Потърсете медицински съвет/помощ.  
P403 Да се съхранява на добре проветриво място.
- 2.3 Други опасности
- Резултати от оценката на PBT и vPvB
- PBT: неприложимо
- vPvB: неприложимо

## РАЗДЕЛ 3: Състав/информация за съставките

- 3.2 Химическа характеристика: Смеси
- Описание: Смес от посочените по-долу вещества с безопасни примеси.

• Опасни съставни вещества:

CAS: 25068-38-6	реакционен продукт: бисфенол-А(епихлорхидринова)епокси смола със средна молекулна маса 700-1100	30-40%
Polymet	Skin Irrit. 2, H315; Eye Irrit. 2, H319; Skin Sens. 1, H317	

(продължение на стр.3)

BG



## Информационен лист за безопасност съгласно 1907/2006/ЕО, Член 31

дата на отпечатване: 02.12.2015

Номер на версията 1

преработено на: 02.12.2015

Търговско наименование: **REPOXAMIN E 3100 without lead**

(продължение от стр.2)		
CAS: 1330-20-7 EINECS: 215-535-7 Индекс номер: 601-022-00-9 Reg.nr.: 01-2119488216-32-xxxx	ксилен Flam. Liq. 3, H226; Acute Tox. 4, H312; Acute Tox. 4, H332; Skin Irrit. 2, H315	20-30%
CAS: 71-36-3 EINECS: 200-751-6 Индекс номер: 603-004-00-6	бутан-1-ол Flam. Liq. 3, H226; Eye Dam. 1, H318; Acute Tox. 4, H302; Skin Irrit. 2, H315; STOT SE 3, H335-H336	5-10%
CAS: 111-76-2 EINECS: 203-905-0 Индекс номер: 603-014-00-0	2-бутоксиетанол Acute Tox. 4, H302; Acute Tox. 4, H312; Acute Tox. 4, H332; Skin Irrit. 2, H315; Eye Irrit. 2, H319	1-5%
CAS: 107-98-2 EINECS: 203-539-1 Индекс номер: 603-064-00-3	1-метокси-2-пропанол Flam. Liq. 3, H226	1-5%
CAS: 872-50-4 EINECS: 212-828-1 Индекс номер: 606-021-00-7	N-метил-2-пиролidon Repr. 1B, H360D; Skin Irrit. 2, H315; Eye Irrit. 2, H319; STOT SE 3, H335	0,5-1%
CAS: 108-65-6 EINECS: 203-603-9 Индекс номер: 607-195-00-7	2-метокси-1-метилетилацетат Flam. Liq. 3, H226; Eye Irrit. 2, H319	0,1-0,5%
<b>SVHC</b>		
872-50-4	N-метил-2-пиролidon	

### РАЗДЕЛ 4: Мерки за първа помощ

- **4.1 Описание на мерките за първа помощ**
- **Общи указания:**  
В случай на съмнение или наличие на симптоми да се потърси медицинска помощ. Никога не давайте нещо през устата на лице, изпаднало в безсъзнание. При загуба на съзнание пострадалият да се постави в легнало положение и да се потърси медицинска помощ
- **След вдишване:**  
Изведете пострадалия на свеж въздух. Дръжте лицето на топло и в покой.  
Осигуряване на чист въздух  
При липса на дишане, при неравномерно дишане или при спиране на дишането осигурете изкуствено дишане или кислород от обучен персонал.
- **След контакт с кожата:**  
Свалете замърсеното облекло и обувки  
Измийте кожата обилно с вода и сапун или с познат препарат за почистване на кожа.  
Да НЕ се използват разтворители или разреждатели.
- **След контакт с очите:**  
Изплакване на очите при отворени клепачи с течаща вода в продължение на няколко минути. При продължаващи оплаквания консултиране с лекар.  
Проверете за контактни лещи и ги свалете, ако има такива.
- **След поглъщане:**  
При поглъщане незабавно потърсете медицинска помощ и покажете контейнера или етикета.  
Дръжте лицето на топло и в покой.  
Не предизвиквайте повръщане.  
Транспорт до най-близкото медицинско заведение за допълнително лечение
- **4.2 Най-съществени остри и настъпващи след известен период от време симптоми и ефекти**

(продължение на стр.4)

BG

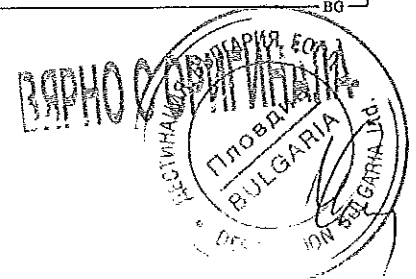

## Информационен лист за безопасност

съгласно 1907/2006/ЕО, Член 31

дата на отпечатване: 02.12.2015

Номер на версията 1

преработено на: 02.12.2015

Търговско наименование: REPOXAMIN E 3100 without lead

(продължение от стр.3)

Няма данни за самия препарат. Препаратът е изпитан по общоприетия метод, съгласно Директива 1999/45/ЕС за опасните препарати и съответно е класифициран като токсикологично опасен. За подробности вж. раздели 3 и 15.

Излагането при концентрации на парите на разтворителя над установените пределно допустими концентрации, може да доведе до неблагоприятни за здравето последици като дразнене на лигавиците и на дихателната система, както и неблагоприятен ефект върху бъбреците, черния дроб и централната нервна

система. Симптомите включват главоболие, световъртеж, умора, мускулна слабост, сънливост и при тежките случаи - загуба на съзнание.

Честият или продължителен контакт с препарата може да причини отнемане на естествената мазнина на

кожата, което да доведе до неалергичен контактен дерматит и просмукване през кожата.

Течността, попаднала в очите, може да причини дразнене

При поглъщане може да предизвика гадене, диария и повръщане.

4.3 Указание за необходимостта от всякакви неотложни медицински грижи и специално лечение  
Няма налични други важни сведения.

### РАЗДЕЛ 5: Противопожарни мерки

#### 5.1 Пожарогасителни средства

##### Подходящи гасящи средства:

CO<sub>2</sub>, огнегасящ прах или диспергирана водна струя. Борба с по-големи пожари с диспергирана водна струя или устойчива на алкохол пяна.

##### Неподходящи по причини на сигурността гасящи средства: Вода в мощна неразпръсната струя

#### 5.2 Особени опасности, които произтичат от веществото или сместа

При пожар могат да бъдат отделени:

Азотни окиси (NO<sub>x</sub>)

Въглероден окис (CO)

#### 5.3 Съвети за пожарникарите

Специални защитни средства: Носене на независим от околния въздух респиратор.

### РАЗДЕЛ 6: Мерки при аварийно изпускане

#### 6.1 Лични предпазни мерки, предпазни средства и процедури при спешни случаи

Носене на защитни средства. Незащитени лица да не се допускат.

Поставяне на респираторна маска.

Да се носи лично предпазно облекло

Да се отстранят източниците на запалване и да се проветри помещението.

Избягвайте да дишате изпарения или мъгла.

Да се приложат предпазните мерки, изброени в Раздели 7 и 8.

#### 6.2 Предпазни мерки за опазване на околната среда:

Да не се допуска попадането в канализацията/повърхностни води/подпочвени води.

При проникване във води или канализацията да се информират компетентните органи.

#### 6.3 Методи и материали за ограничаване и почистване:

Разливите да се попиват с негорими абсорбиращи материали като пясък,

пръст, вермикулит, диатомит, да се събират и съхраняват в контейнери за

последващо извърляне, съгласно местните разпоредби (вж. Раздел 13). По

възможност да се почиства с измиващ препарат. Да се избягва употребата на разтворители.

Замърсеният материал да се отстрани като отпадък по точка 13.

Да се осигури достатъчно проветрение.

#### 6.4 Позоваване на други раздели

За информация за безопасното манипулиране вжж глава 7.

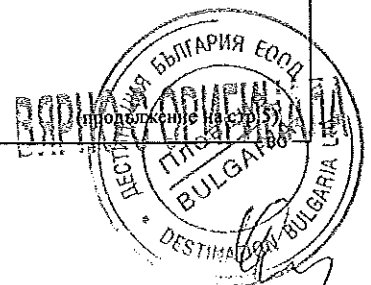

## Информационен лист за безопасност

съгласно 1907/2006/ЕО, Член 31

дата на отпечатване: 02.12.2015

Номер на версията 1

преработено на: 02.12.2015

Търговско наименование: REPOXAMIN E 3100 without lead

(продължение от стр.4)

За информация за личните предпазни средства виж глава 8.  
За информация за отстраняването виж глава 13.

### РАЗДЕЛ 7: Работа и съхранение

#### 7.1 Предпазни мерки за безопасна работа

Да се осигури добро проветрение/аспирация на работното място.

Да се предотвратява образуването на аерозоли.

Да не се допуска образуването на запалими или експлозивни концентрации на парите във въздуха, също и достигането до концентрации на парите, надвишаващи граничните стойности за съдържание на вредни вещества във въздуха на работната среда.

В допълнение, този продукт трябва да се използва само на места без открит пламък или други източници на запалване.

Електрическата апаратура трябва да бъде обезопасена съобразно приетите стандарти.

За да се разсеят статичното електричество по време на прехвърляне, вземете варела и го съединете към приемния контейнер с проводяща лента.

Работниците трябва да носят защитни антистатични обувки и облекло, а подът трябва да е електропроводим.

Пазете от източници на топлина, искри и пламък. Да не се използват уреди, които произвеждат искри.

Да се избягва контакт с очите и кожата.

Да се избягва вдишването на прах, частици, пръски или мъгла, възникнали в резултат на приложението на препарата.

Да се избягва вдишването на прах при обработка с абразивни материали.

Яденето, пиенето и пушенето трябва да бъдат забранени в зоната, където се работи, съхранява и обработва материала.

Поставете подходящи лични предпазни средства (вж. Раздел 8).

Да не се използва налягане за изпразване на съдържанието. Контейнерът не е съд за високо налягане. Съхранението да се извършва винаги в контейнери от същия, като на оригиналния контейнер, материал.

Да се съблюдават правилата за здравословен и безопасен труд на работното място.

#### Указания за предотвратяване на пожар и експлозии:

Източници на възпламеняване да се държат далеч - да не се пуши.

Да се вземат мерки срещу електростатично зареждане.

Да се пази от топлина.

Да се избягват удари и триене.

В затворени системи в обема над течността могат да се натрупват следи от горими вещества, поради това източници на възпламеняване да се държат настрана.

Да се държат в готовност респиратори.

#### 7.2 Условия за безопасно съхраняване, включително несъвместимости

##### Съхранение:

Указания при общо съхранение: Да се пази от: окислители, силни основи, силни киселини.

##### Други данни относно условията в складовете:

Резервоарът да се държи плътно затворен.

Съхранявайте на сухо, хладно и добре проветриво място.

Пазете от топлина и пряка слънчева светлина.

Съхранявайте далеч от източници на запалване.

Пушенето забранено.

Да не се допуска достъп на външни лица.

Контейнерите, които са били отворяни, трябва внимателно да се занечатат отново и да се съхраняват в изправено положение, за да не се допусне разлив.

Спазвайте указанията на етикета.

#### 7.3 Специфична(и) крайна(и) употреба(и) Няма налични други важни сведения.

(продължение на стр.6)





## Информационен лист за безопасност

съгласно 1907/2006/ЕО, Член 31

дата на отпечатване: 02.12.2015

Номер на версията 1

преработено на: 02.12.2015

Търговско наименование: REPOXAMIN E 3100 without lead

(продължение от стр.5)

### РАЗДЕЛ 8: Контрол на експозицията/лични предпазни средства

• Допълнителни указания за изграждането на технически съоръжения:  
Няма други данни, виж точка 7.

• 8.1 Параметри на контрол

• Съставни части със свързани с работните места, подлежащи на следене гранични стойности:

1330-20-7 ксилен	
TLV (BUL)	Гранични стойности 15 min: 442,0 мг/м <sup>3</sup> , 100 ppm Гранични стойности 8 часа: 221,0 мг/м <sup>3</sup> , 50 ppm Кожа
IOELV (EU)	Гранични стойности 15 min: 442 мг/м <sup>3</sup> , 100 ppm Гранични стойности 8 часа: 221 мг/м <sup>3</sup> , 50 ppm Skin
PEL (USA)	Гранични стойности 8 часа: 435 мг/м <sup>3</sup> , 100 ppm
REL (USA)	Гранични стойности 15 min: 655 мг/м <sup>3</sup> , 150 ppm Гранични стойности 8 часа: 435 мг/м <sup>3</sup> , 100 ppm
TLV (USA)	Гранични стойности 15 min: 651 мг/м <sup>3</sup> , 150 ppm Гранични стойности 8 часа: 434 мг/м <sup>3</sup> , 100 ppm BEI
71-36-3 буман-1-ол	
TLV (BUL)	Гранични стойности 15 min: 150 мг/м <sup>3</sup> Гранични стойности 8 часа: 100 мг/м <sup>3</sup>
PEL (USA)	Гранични стойности 8 часа: 300 мг/м <sup>3</sup> , 100 ppm
REL (USA)	Ceiling limit value: 150 мг/м <sup>3</sup> , 50 ppm Skin
TLV (USA)	Гранични стойности 8 часа: 61 мг/м <sup>3</sup> , 20 ppm
111-76-2 2-бутоксиетанол	
TLV (BUL)	Гранични стойности 15 min: 246 мг/м <sup>3</sup> , 50 ppm Гранични стойности 8 часа: 98 мг/м <sup>3</sup> , 20 ppm Кожа
IOELV (EU)	Гранични стойности 15 min: 246 мг/м <sup>3</sup> , 50 ppm Гранични стойности 8 часа: 98 мг/м <sup>3</sup> , 20 ppm Skin
PEL (USA)	Гранични стойности 8 часа: 240 мг/м <sup>3</sup> , 50 ppm Skin
REL (USA)	Гранични стойности 8 часа: 24 мг/м <sup>3</sup> , 5 ppm Skin
TLV (USA)	Гранични стойности 8 часа: 97 мг/м <sup>3</sup> , 20 ppm BEI
107-98-2 1-метокси-2-пропанол	
TLV (BUL)	Гранични стойности 15 min: 568,0 мг/м <sup>3</sup> , 150 ppm Гранични стойности 8 часа: 375,0 мг/м <sup>3</sup> , 100 ppm Кожа
IOELV (EU)	Гранични стойности 15 min: 568 мг/м <sup>3</sup> , 150 ppm Гранични стойности 8 часа: 375 мг/м <sup>3</sup> , 100 ppm Skin
REL (USA)	Гранични стойности 15 min: 540 мг/м <sup>3</sup> , 150 ppm Гранични стойности 8 часа: 360 мг/м <sup>3</sup> , 100 ppm
TLV (USA)	Гранични стойности 15 min: 369 мг/м <sup>3</sup> , 100 ppm Гранични стойности 8 часа: 184 мг/м <sup>3</sup> , 50 ppm

(продължение на стр.7)



## Информационен лист за безопасност

съгласно 1907/2006/ЕО, Член 31

дата на отпечатване: 02.12.2015

Номер на версията 1

преработено на: 02.12.2015

Търговско наименование: REPOXAMIN E 3100 without lead

(продължение от стр.6)

<b>872-50-4 N-метил-2-пиролидон</b>	
<b>TLV (BUL)</b>	Гранични стойности 15 min: 80 мг/м <sup>3</sup> , 20 ppm Гранични стойности 8 часа: 40 мг/м <sup>3</sup> , 10 ppm Кожа
<b>IOELV (EU)</b>	Гранични стойности 15 min: 80 мг/м <sup>3</sup> , 20 ppm Гранични стойности 8 часа: 40 мг/м <sup>3</sup> , 10 ppm Haut
<b>WEEL (USA)</b>	Гранични стойности 8 часа: 10 ppm Skin
<b>108-65-6 2-метокси-1-метилетилацетат</b>	
<b>TLV (BUL)</b>	Гранични стойности 15 min: 550,0 мг/м <sup>3</sup> , 100 ppm Гранични стойности 8 часа: 275,0 мг/м <sup>3</sup> , 50 ppm Кожа
<b>IOELV (EU)</b>	Гранични стойности 15 min: 550 мг/м <sup>3</sup> , 100 ppm Гранични стойности 8 часа: 275 мг/м <sup>3</sup> , 50 ppm Skin
<b>WEEL (USA)</b>	Гранични стойности 8 часа: 50 ppm
<b>123-86-4 n-бутил ацетат</b>	
<b>TLV (BUL)</b>	Гранични стойности 15 min: 950 мг/м <sup>3</sup> Гранични стойности 8 часа: 710 мг/м <sup>3</sup>
<b>PEL (USA)</b>	Гранични стойности 8 часа: 710 мг/м <sup>3</sup> , 150 ppm
<b>REL (USA)</b>	Гранични стойности 15 min: 950 мг/м <sup>3</sup> , 200 ppm Гранични стойности 8 часа: 710 мг/м <sup>3</sup> , 150 ppm
<b>TLV (USA)</b>	Гранични стойности 15 min: 950 мг/м <sup>3</sup> , 200 ppm Гранични стойности 8 часа: 713 мг/м <sup>3</sup> , 150 ppm
• Съставни части със свързани с биологични гранични стойности:	
<b>1330-20-7 ксилен</b>	
<b>BEI (USA)</b>	1,5 g/g creatinine Medium: urine Time: end of shift Parameter: Methylhippuric acids
<b>111-76-2 2-бутоксиетанол</b>	
<b>BEI (USA)</b>	200 мг/g creatinine Medium: urine Time: end of shift Parameter: Butoxyacetic acid with hydrolysis
<b>872-50-4 N-метил-2-пиролидон</b>	
<b>BEI (USA)</b>	100 мг/L Medium: urine Time: end of shift Parameter: 5-Hydroxy-N-methyl-2-pyrrolidone

• Допълнителни указания: Като основа служиха валидните при съставянето листи.

## • 8.2 Контрол на експозицията

## • Подходящ инженерен контрол

Осигурете адекватна вентилация. Където е възможно, това може да се постигне чрез използване на местната смукателна вентилация и добро общо изтегляне. Ако това се окаже недостатъчно, за поддържане на концентрациите на частици и пари на разтворителя под ПДК на вредни вещества във въздуха на работната среда, да се ползва подходяща дихателна маска.

## • Лични предпазни средства:

## • Общи предпазни и хигиенни мерки:

Да се държи далеч от хранителни продукти, напитки и фуражи.  
Замърсено, пропито облекло да се съблече веднага.

Преди почивките и при приключване на работа ръцете да се измият.

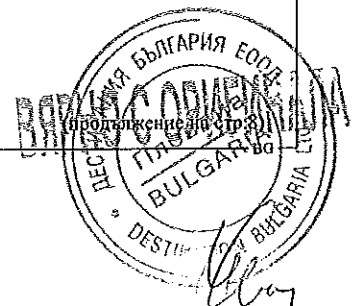

## Информационен лист за безопасност

съгласно 1907/2006/ЕО, Член 31

дата на отпечатване: 02.12.2015

Номер на версията 1

преработено на: 02.12.2015

Търговско наименование: REPOXAMIN E 3100 without lead

(продължение от стр.7)

Да не се вдишват газове/пари/аерозоли.  
 Да се избягва допир с очите и кожата.  
 Отделно съхраняване на защитното облекло.

• **Дихателна защита:**

При кратковременно или слабо натоварване да се използва дихателен филтър; при интензивна, респ. по-продължителна експозиция да се използва независим от околния въздух респиратор.  
 Когато работниците са изложени на концентрации над допустимите граници, трябва да ползват подходящи, одобрени дихателни апарати

• **Защита на ръцете:**



**Защитни ръкавици**

Материалът на ръкавицата трябва да е непронуслив и устойчив срещу продукта / веществото / препарата.

Поради липса на тестове не може да бъде дадена препоръка за материала на ръкавиците за продукта / препарата / сместа от химикали.

Избор на материала за ръкавици с оглед на времената за пробив, степента на проникване и деградацията.

• **Материал за ръкавици**

Изборът на подходяща ръкавица зависи не само от материала, а и от други качествени характеристики и е различен при различните производители. Тъй като продуктът представлява препарат от няколко вещества, устойчивостта на материалите за ръкавици не е предвидима и поради това трябва да бъде проверявана преди употребата им.

• **Време за проникване на материала за ръкавици**

Точното време на пробив следва да се узнае от производителя на защитни ръкавици и да се слезва.

• **Защита на очите:**



**Плътни прилепващи защитни очила**

### РАЗДЕЛ 9: Физични и химични свойства

• **9.1 Информация относно основните физични и химични свойства**

• **Общи данни**

• **Външен вид:**

Форма: течност

Цвят: бяло

• **Мирис:** характерно

• **Граница на мириса:** Не е определено.

• **pH-стойност:** Не е определено.

• **Промяна на състоянието**

Точка на топене/температурен интервал на стопяване: не е определено

Точка на кипене/температурен интервал на кипене: 116 °C

• **Пламна точка:** 30 °C

• **Възпламеняемост (твърдо, газообразно):** неприложимо

• **Температура на възпламеняване:** 340 °C

• **Температура на разлагане:** Не е определено.

(продължение на стр.9)

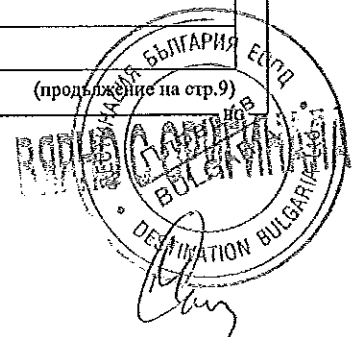

## Информационен лист за безопасност

съгласно 1907/2006/ЕО, Член 31

дата на отпечатване: 02.12.2015

Номер на версията 1

преработено на: 02.12.2015

Търговско наименование: REPOXAMIN E 3100 without lead

(продължение от стр.8)

• Самовъзпламеняемост:	Продуктът не е самозапалим.
• Взривоопасност:	Продуктът не е взривоопасен, но е възможно образуването на взривоопасни смеси от пари и въздух.
• Граници на взривоопасност: Долна: Горна:	1,1 пол. % 7,0 пол. %
• Парно налягане при 20 °C:	6,7 гаПа
• Плътност:	не е определено
• Относителна плътност	Не е определено.
• Плътност на парите	Не е определено.
• Скорост на изпаряване	Не е определено.
• Разтворимост в / Смесимост с Вода:	несмесимо, респ. слабо смесимо
• Коефициент на разпределение (n-октанол/ вода):	Не е определено.
• Вискозитет: динамичен: кинематичен:	Не е определено. Не е определено.
• Съдържание на разтворител: Органични разтворители: VOC (EC)	31,8 % 31,77 %
• Съдържание на твърдо вещество:	68,2 %
• 9.2 Друга информация	Няма налични други важни сведения.

### РАЗДЕЛ 10: Стабилност и реактивност

- 10.1 Реактивност
- 10.2 Химична стабилност  
Стабилен при съхранение и ползване съгласно препоръките (вж. Раздел 7).
- Термично разлагане /условия, които трябва да се избягват:  
Няма разлагане при използване по предназначение
- 10.3 Възможност за опасни реакции Не са известни опасни реакции.
- 10.4 Условия, които трябва да се избягват Няма налични други важни сведения.
- 10.5 Несъвместими материали: Няма налични други важни сведения.
- 10.6 Опасни продукти на разпадане: Не са известни опасни продукти на разпадането.

### РАЗДЕЛ 11: Токсикологична информация

- 11.1 Информация за токсикологичните ефекти  
Няма данни за самия препарат. Препаратът е изпитан по общоприетия метод, съгласно Директива 1999/45/ЕС за опасните препарати и съответно е класифициран като токсикологично опасен. За подробности вж. раздели 3 и 15.
- Остра токсичност:

• Релевантни за категоризацията стойности на LD/LC50 (летална доза/летална концентрация)

ATE (Acute Toxicity Estimates)		
Орално	LD50	10996 мг/кг (rat)
Дермално	LD50	5589 мг/кг
Инхалативно	LC50/4 ч.	13,2 мг/л

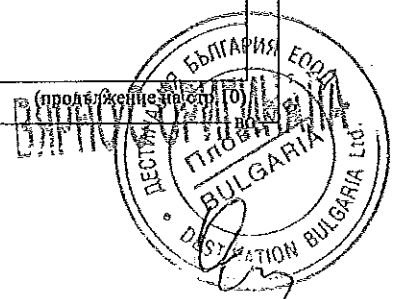

## Информационен лист за безопасност

съгласно 1907/2006/ЕО, Член 31

дата на отпечатване: 02.12.2015

Номер на версията 1

преработено на: 02.12.2015

Търговско наименование: REPOXAMIN E 3100 without lead

(продължение от стр.9)

**1330-20-7 ксилен**

Орално	LD50	4300 мг/кг (rat)
Дермално	LD50	2000 мг/кг (rabbit)
Инхалативно	LC50/4 ч.	11 мг/л (ATE)

- **Първично дразнене:**
- **на кожата:** Дразни кожата и лигавиците.
- **на окото:** Дразнещо действие.
- **Сенсибилизация:** Възможна сенсибилизация чрез контакт с кожата.
- **Допълнителни токсикологични указания:**  
Въз основа на метода на изчисление на общата директива за класифицирането на ЕС за рецептурите в последната валидна редакция продуктът е свързан със следните опасности:  
**Опасно за здравето**  
**Дразнещо**

**РАЗДЕЛ 12: Екологична информация**

- **12.1 Токсичност**  
Препаратът беше оценен следвайки конвенционалния метод на Директива 1999/45/ЕС за опасните препарати и е класифициран съобразно екотоксичните му свойства. Вж. Раздели 3 и 15 за подробности.
- **Акватична токсичност:** Няма налични други важни сведения.
- **12.2 Устойчивост и разградимост** Няма налични други важни сведения.
- **12.3 Биоакмулираща способност** Няма налични други важни сведения.
- **12.4 Преносимост в почвата** Няма налични други важни сведения.
- **Други екологични указания:**
- **Общи указания:**  
Клас на замърсяване на водите 2 (собствена класификация): замърсяващо водите  
Да не се допуска попадане в подпочвените води, водни басейни или в канализацията.  
Замърсяване на питейната вода дори при изтичането на малки количества в подпочвения слой.
- **12.5 Резултати от оценката на PBT и vPvB**
- **PBT:** неприложимо
- **vPvB:** неприложимо
- **12.6 Други неблагоприятни ефекти** Няма налични други важни сведения.

**РАЗДЕЛ 13: Обезвреждане на отпадъците**

- **13.1 Методи за претиране на отпадъци**
- **Препоръка:**  
Не бива да се изхвърля заедно с битовите отпадъци. Да не се допуска попадане в канализацията.

• **Европейски каталог на отпадъците**

08 00 00	ОТПАДЪЦИ ОТ ПРОИЗВОДСТВОТО, ФОРМУЛИРАНЕТО, ДОСТАВЯНЕТО И УПОТРЕБАТА (ПФДУ) НА ПОКРИТИЯ (БОИ, ЛАКОВЕ И СЪГЪЛКОБРАЗНИ ЕМАЙЛИ), ЛЕПИЛА, ЗАПЕЧАТВАЩИ ВЕЩЕСТВА И ПЕЧАТАРСКИ МАСТИЛА
08 01 00	отпадъци от ПФДУ и премахването на боя и лак
08 01 11*	отпадъчна боя и лак, съдържащи органични разтворители или други опасни вещества

- **Непочистени опаковки:**
- **Препоръка:** Отстраняване в съответствие с предписанията на компетентните ведомства.

(продължение на стр.11)



**Информационен лист за безопасност**  
съгласно 1907/2006/ЕО, Член 31

дата на отпечатване: 02.12.2015

Номер на версията 1

преработено на: 02.12.2015

Търговско наименование: REPOXAMIN E 3100 without lead

(продължение от стр.10)

**РАЗДЕЛ 14: Информация относно транспортирането**

· 14.1 UN-номер · ADR, IMDG, IATA	UNI263
· 14.2 Точното на наименование на пратката по списъка на ООН · ADR · IMDG, IATA	1263 БОЯДЖИЙСКИ МАТЕРИАЛИ PAINT RELATED MATERIAL
· 14.3 Клас(ове) на опасност при транспортиране · ADR, IMDG, IATA	
	
· клас · Лист за опасности	3 Запалителни течни вещества 3
· 14.4 Група опаковка · ADR, IMDG, IATA	III
· 14.5 Опасности за околната среда: · Морски замърсител:	Не
· 14.6 Специални предпазни мерки за потребителите · Число на Кемлер · EMS( мерки при злополуки в моретата)-номер:	Внимание: Запалителни течни вещества 30 F-E,S-E
· 14.7 Транспортиране в насипно състояние съгласно приложение II от MARPOL 73/78 и Кодекса IBC	неприложимо
· Транспорт / други данни:	
· ADR · Ограничени количества (LQ) · Транспортна категория · Код за тунелни ограничения	5L 3 D/E
· UN "Model regulation":	UNI263, БОЯДЖИЙСКИ МАТЕРИАЛИ, 3, III

**РАЗДЕЛ 15: Информация относно нормативни уредби**

· 15.1 Специфични за веществото или сместа нормативна уредба/законодателство относно безопасността, здравето и околната среда

· Национални предписания:

· Други разпоредби, ограничения и Забранителни разпоредби

· Вещества, предизвикващи сериозно безпокойство съгласно REACH, член 57

872-50-4 | N-метил-2-пиролидон

· 15.2 Оценка на безопасност на химично вещество или смес:  
Химическа безопасност за оценка не е извършена.

**РАЗДЕЛ 16: Друга информация**

Данните почиват на настоящото равнище на познанията ни, но те не представляват гаранция за ЕСДД, свойствата на продукта и не обосновават договорно правоотношение.

(продължение на стр.12)

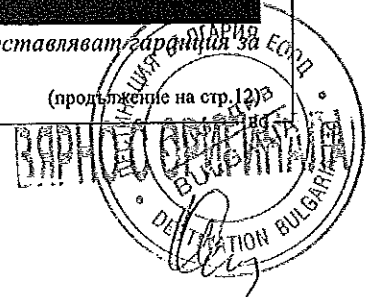

# Информационен лист за безопасност

съгласно 1907/2006/ЕО, Член 31

дата на отпечатване: 02.12.2015

Номер на версията 1

преработено на: 02.12.2015

Търговско наименование: REPOXAMIN E 3100 without lead

(продължение от стр.11)

• **Съществени утайки**

- H226 Запаалими течност и пари.
- H302 Вреден при поглъщане.
- H312 Вреден при контакт с кожата.
- H315 Предизвиква дразнене на кожата.
- H317 Може да причини алергична кожна реакция.
- H318 Предизвиква сериозно увреждане на очите.
- H319 Предизвиква сериозно дразнене на очите.
- H332 Вреден при вдишване.
- H335 Може да предизвика дразнене на дихателните пътища.
- H336 Може да предизвика сънливост или световъртеж.
- H360D Може да увреди плода.

• **Издаващо листа с данни направление: Product safety department**

• **Съкращения и акроними:**

- ADR: Accord européen sur le transport des marchandises dangereuses par Route (European Agreement concerning the International Carriage of Dangerous Goods by Road)
- IMDG: International Maritime Code for Dangerous Goods
- IATA: International Air Transport Association
- GHS: Globally Harmonised System of Classification and Labelling of Chemicals
- EINECS: European Inventory of Existing Commercial Chemical Substances
- ELINCS: European List of Notified Chemical Substances
- CAS: Chemical Abstracts Service (division of the American Chemical Society)
- VOC: Volatile Organic Compounds (USA, EU)
- LC50: Lethal concentration, 50 percent
- LD50: Lethal dose, 50 percent
- Flam. Liq. 3: Flammable liquids, Hazard Category 3
- Acute Tox. 4: Acute toxicity, Hazard Category 4
- Skin Irrit. 2: Skin corrosion/irritation, Hazard Category 2
- Eye Dam. 1: Serious eye damage/eye irritation, Hazard Category 1
- Eye Irrit. 2: Serious eye damage/eye irritation, Hazard Category 2
- Skin Sens. 1: Sensitisation - Skin, Hazard Category 1
- Repr. 1B: Reproductive toxicity, Hazard Category 1B
- STOT SE 3: Specific target organ toxicity - Single exposure, Hazard Category 3

• **бележка**

The information in this safety data sheet is based on the current state of knowledge on current EU legislation and national legislation.

Sheet provides guidance on issues of health, safety and environmental issues related to product and shall not be seen as a guarantee of technical performance or suitability for a specific application. The product will not be used for purposes other than those specified in Section 1 without the prior written instructions from the supplier for handling.

Since conditions of use are outside the suppliers control, the user is responsible for taking all measures necessary to comply with all requirements of law. The information contained in this safety data sheet is not own assessment of the user in terms of workplace risks as required by health and safety legislation.

-BG-

106



**РАЗДЕЛ 1: Идентификация на веществото/сместа и на дружеството/предприятието**

- 1.1 Идентификатори на продукта
- Търговско наименование: Разредител D 309
- 1.2 Идентифицирани употреби на веществото или сместа, които са от значение и употреби, които не се препоръчват  
разредител за органични покрития
- 1.3 Подробни данни за доставчика на информационния лист за безопасност
- **Производител/доставчик:**  
Policolor S.A.  
Bd.Theodor Pallady nr. 51  
RO-032258 Bucharest  
ROMANIA  
[msds@policolor.ro](mailto:msds@policolor.ro)
- **Даващо информация направление:** Product safety department
- 1.4 Телефонен номер при спешни случаи:  
Единен номер за спешни повиквания: 112  
Национален токсикологичен информационен център,  
Многопрофилна болница за активно лечение и спешна медицина "Н.И.Пирогов"  
Телефон за спешни случаи / факс: +359 2 9154 233  
E-mail: [poison\\_centre@mail.orbitel.bg](mailto:poison_centre@mail.orbitel.bg)  
<http://www.pirogov.bg>  
Unified emergency number: 112  
National toxicology information centre,  
Multiprofile Hospital for Active Treatment and Emergency Medicine "N.I.Pirogov"  
Emergency telephone / fax: +359 2 9154 233  
E-mail: [poison\\_centre@mail.orbitel.bg](mailto:poison_centre@mail.orbitel.bg)  
<http://www.pirogov.bg>

**РАЗДЕЛ 2: Описание на опасностите**

- 2.1 Класифициране на веществото или сместа
- Класификация в съответствие с Регламент (ЕО) № 1272/2008



GHS02 пламък

Flam. Liq. 3 H226 Запаљиви течност и пари.



GHS08 опасност за здравето

STOT RE 2 H373 Може да увреди белия дроб и кожата при по-дълга или повтаряща се експозиция. Път на експозиция: гълтане и вдишване/инхалация и контакт с кожата.

Asp. Tox. 1 H304 Може да бъде смъртоносен при поглъщане и навлизане в дихателните пътища.



GHS05 корозия

Eye Dam. 1 H318 Предизвиква сериозно увреждане на очите.



GHS07

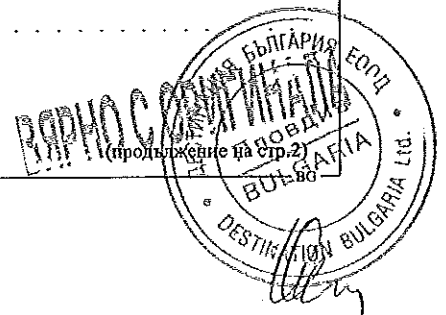



# Информационен лист за безопасност

съгласно 1907/2006/ЕО, Член 31

дата на отпечатване: 14.07.2017

Номер на версията 2

преработено на: 14.07.2017

Търговско наименование: Разредител D 309

(продължение от стр.1)

*Acute Tox. 4 H332*      Вреден при вдишване.  
*Skin Irrit. 2 H315*      Предизвиква дразнене на кожата.  
*STOT SE 3 H335-H336* Може да предизвика дразнене на дихателните пътища. Може да предизвика сънливост или световъртеж.

- 2.2 Елементи на етикета
- Етикетирание в съответствие с Регламент (ЕО) № 1272/2008  
Препаратът е класифициран и етикиран според регламента относно класифицирането, етикирането и опаковането (CLP).
- Пиктограми за опасност



- Сигнална дума Опасно
- Определящи опасността компоненти за етикетирание:  
ксилен  
бутан-1-ол  
2-бутоксietанол  
1-метокси-2-пропанол
- Предупреждения за опасност  
*H226*      Запалими течност и пари.  
*H332*      Вреден при вдишване.  
*H315*      Предизвиква дразнене на кожата.  
*H318*      Предизвиква сериозно увреждане на очите.  
*H335-H336* Може да предизвика дразнене на дихателните пътища. Може да предизвика сънливост или световъртеж.  
*H373*      Може да увреди белия дроб и кожата при по-дълга или повтаряща се експозиция. Път на експозиция: гълтане и вдишване/инхалация и контакт с кожата.  
*H304*      Може да бъде смъртоносен при поглъщане и навлизане в дихателните пътища.
- Препоръки за безопасност  
*P210*      Да се пази от топлина, нагорещени повърхности, искри, открит пламък и други източници на запалване. Тютюнопушенето забранено.  
*P261*      Избягвайте вдишване на дим/изпарения/аерозоли.  
*P280*      Използвайте предпазни ръкавици/предпазно облекло/предпазни очила/предпазна маска за лице.  
*P301+P310*      ПРИ ПОГЛЪЩАНЕ: Незабавно се обадете на лекар.  
*P331*      НЕ предизвиквайте повръщане.  
*P305+P351+P338* ПРИ КОНТАКТ С ОЧИТЕ: Промивайте внимателно с вода в продължение на няколко минути. Свалете контактните леци, ако има такива и доколкото това е възможно. Продължавайте да промивате.  
*P315*      Незабавно потърсете медицински съвет/помощ.  
*P303+P361+P353* ПРИ КОНТАКТ С КОЖАТА (или косата): Незабавно свалете цялото замърсено облекло. Облейте кожата с вода/вземете душ.
- 2.3 Други опасности
- Резултати от оценката на PBT и vPvB
- PBT: неприложимо
- vPvB: неприложимо

## РАЗДЕЛ 3: Състав/информация за съставките

- 3.2 Химическа характеристика: Смес
- Описание: Смес от посочените по-долу вещества с безопасни примеси.

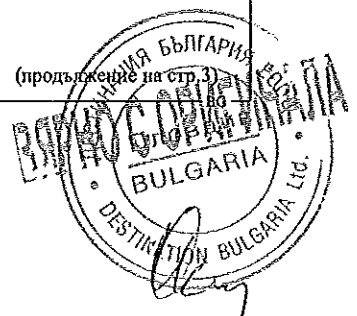

108

## Информационен лист за безопасност

съгласно 1907/2006/ЕО, Член 31

дата на отпечатване: 14.07.2017

Номер на версията 2

преработено на: 14.07.2017

Търговско наименование: Разредител D 309

(продължение от стр.2)

• Опасни съставни вещества:		
CAS: 1330-20-7 EINECS: 215-535-7 Индекс номер: 601-022-00-9 Reg.nr.: 01-2119488216-32-xxxx	ксилен Flam. Liq. 3, H226; STOT RE 2, H373; Asp. Tox. 1, H304; Acute Tox. 4, H312; Acute Tox. 4, H332; Skin Irrit. 2, H315; Eye Irrit. 2, H319; STOT SE 3, H335	70-80%
CAS: 107-98-2 EINECS: 203-539-1 Индекс номер: 603-064-00-3 Reg.nr.: 01-2119457435-35-xxxx	1-метокси-2-пропанол Flam. Liq. 3, H226; STOT SE 3, H336	10-20%
CAS: 71-36-3 EINECS: 200-751-6 Индекс номер: 603-004-00-6 Reg.nr.: 01-2119484630-38-xxxx	бутан-1-ол Flam. Liq. 3, H226; Eye Dam. 1, H318; Acute Tox. 4, H302; Skin Irrit. 2, H315; STOT SE 3, H335-H336	10-20%
CAS: 111-76-2 EINECS: 203-905-0 Индекс номер: 603-014-00-0 Reg.nr.: 01-2119475108-36-xxxx	2-бутоксиетанол Acute Tox. 4, H302; Acute Tox. 4, H312; Acute Tox. 4, H332; Skin Irrit. 2, H315; Eye Irrit. 2, H319	1-5%

## • Допълнителни указания:

Формулировката на изложените указания за безопасност да се вземе от Глава 16.

### РАЗДЕЛ 4: Мерки за първа помощ

## • 4.1 Описание на мерките за първа помощ

## • Общи указания:

В случай на съмнение или наличие на симптоми да се потърси медицинска помощ. Никога не давайте нещо през устата на лице, изпаднало в безсъзнание. При загуба на съзнание пострадалият да се постави в легнало положение и да се потърси медицинска помощ

## • След вдихане:

Изведете пострадалия на свеж въздух. Дръжте лицето на топло и в покой.

При липса на дишане, при неравномерно дишане или при спиране на дишането осигурете изкуствено дишане или кислород от обучен персонал.

## • След контакт с кожата:

Свалете замърсеното облекло и обувки

Измийте кожата обилно с вода и сапун

или с познат препарат за почистване на кожа.

Да НЕ се използват разтворители или разредители.

## • След контакт с очите:

Изплакване на очите при отворени клепачи с течаща вода в продължение на няколко минути и консултиране с лекар.

## • След поглъщане:

При поглъщане незабавно потърсете медицинска помощ и покажете контейнера / етикета / Информационен лист за безопасност.

Дръжте лицето на топло и в покой.

Не предизвиквайте повръщане.

## • 4.2 Най-съществени остри и настъпващи след известен период от време симптоми и ефекти

Излагането при концентрации на парите на разтворителя над установените пределно допустими концентрации, може да доведе до неблагоприятни за здравето последици като дразнене на лигавиците и на

дихателната система, както и неблагоприятен ефект върху бъбреците, черния дроб и централната нервна

система. Симптомите включват главоболие, световъртеж, умора, мускулна слабост, сънливост и

при по-тежките случаи - загуба на съзнание.

(продължение на стр.4)



## Информационен лист за безопасност

съгласно 1907/2006/ЕО, Член 31

дата на отпечатване: 14.07.2017

Номер на версията 2

преработено на: 14.07.2017

Търговско наименование: Разредител D 309

(продължение от стр.3)

Честият или продължителен контакт с препаратa може да причини отнемане на естествената мазнина на кожата, което да доведе до неалергичен контактен дерматит и просмукване през кожата.

• 4.3 Указание за необходимостта от всякакви неотложни медицински грижи и специално лечение  
Няма налични други важни сведения.

### РАЗДЕЛ 5: Противопожарни мерки

- 5.1 Пожарогасителни средства
- Подходящи гасящи средства: алкохолостойчива пяна, CO<sub>2</sub>, прахове, воден спрей.
- Неподходящи по причини на сигурността гасящи средства: Вода в мощна неразпръсната струя
- 5.2 Особени опасности, които произтичат от веществото или сместа  
При пожар могат да бъдат отделени:  
Въглероден окис (CO)  
Азотни окиси (NO<sub>x</sub>)
- 5.3 Съвети за пожарникарите
- Специални защитни средства: Носене на независим от околния въздух респиратор.

### РАЗДЕЛ 6: Мерки при аварийно изпускане

- 6.1 Лични предпазни мерки, предпазни средства и процедури при спешни случаи  
Носене на защитни средства. Незащитени лица да не се допускат.  
Да се отстранят източниците на запалване и да се проветри помещението.  
Избягвайте да дишате изпарения или мъгла.  
Да се приложат предпазните мерки, изброени в Раздели 7 и 8.
- 6.2 Предпазни мерки за опазване на околната среда:  
Да не се допуска попадането в канализацията/повърхностни води/подпочвени води.
- 6.3 Методи и материали за ограничаване и почистване:  
Разливите да се попиват с негорими абсорбиращи материали като пясък, пръст, вермикулит, диатомит, да се събират и съхраняват в контейнери за последващо изхвърляне, съгласно местните разпоредби (вж. Раздел 13). По възможност да се почиства с измиващ препарат. Да се избягва употребата на разтворители.  
Замърсеният материал да се отстрани като отпадък по точка 13.  
Да се осигури достатъчно проветрение.
- 6.4 Позоваване на други раздели  
За информация за безопасното манипулиране виж глава 7.  
За информация за личните предпазни средства виж глава 8.  
За информация за отстраняването виж глава 13.

### РАЗДЕЛ 7: Работа и съхранение

- 7.1 Предпазни мерки за безопасна работа  
Да не се допуска образуването на запалими или експлозивни концентрации на парите във въздуха, също и достигането до концентрации на парите, надвишаващи граничните стойности за съдържание на вредни вещества във въздуха на работната среда.  
В допълнение, този продукт трябва да се използва само на места без открит пламък или други източници на запалване.  
Електрическата апаратура трябва да бъде обезопасена съобразно приетите стандарти.  
За да се разсеи статичното електричество по време на прехвърляне, вземете варела и го съединете към приемния контейнер с проводяща лента.  
Работниците трябва да носят защитни антистатични обувки и облекло, а подът трябва да е електропроводим.  
Пазете от източници на топлина, искри и пламък. Да не се използват уреди, които произвеждат искри.

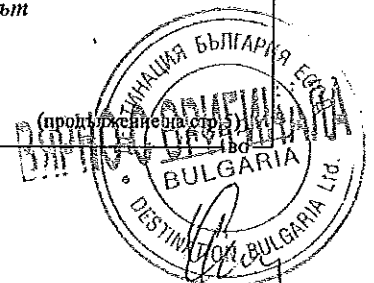

## Информационен лист за безопасност

съгласно 1907/2006/ЕО, Член 31

дата на отпечатване: 14.07.2017

Номер на версията 2

преработено на: 14.07.2017

Търговско наименование: Разредител D 309

(продължение от стр.4)

Да се избягва контакт с очите и кожата.

Да се избягва вдишването на прах, частици, пръски или мъгла, възникнали в резултат на приложението на препарата.

Яденето, пиенето и пушенето трябва да бъдат забранени в зоната, където се работи, съхранява и обработва материала.

Поставете подходящи лични предпазни средства (вж. Раздел 8).

Да не се използва налягане за изпразване на съдържанието. Контейнерът не е съд за високо налягане.

Съхранението да се извършва винаги в контейнери от същия, като на оригиналния контейнер, материал.

Да се съблюдават правилата за здравословен и безопасен труд на работното място.

• Указания за предотвратяване на пожар и експлозии:

Източници на възпламеняване да се държат далеч - да не се пуши.

Да се вземат мерки срещу електростатично зареждане.

• 7.2 Условия за безопасно съхраняване, включително несъвместимости

• Съхранение:

• Указания при общо съхранение: Да се пази от: окислители, силни основи, силни киселини.

• Други данни относно условията в складовете:

Спазвайте указанията на етикета.

Съхранявайте на сухо, хладно и добре проветриво място.

Пазете от топлина и пряка слънчева светлина.

Съхранявайте далеч от източници на запалване.

Пушенето забранено.

Да не се допуска достъп на външни лица.

Контейнерите, които са били отваряни, трябва внимателно да се запечатат отново и да се съхраняват в изправено положение, за да не се допусне разлив.

• 7.3 Специфична(и) крайна(и) употреба(и) Няма налични други важни сведения.

### РАЗДЕЛ 8: Контрол на експозицията/лични предпазни средства

• Допълнителни указания за изграждането на технически съоръжения:

Няма други данни, виж точка 7.

• 8.1 Параметри на контрол

• Съставни части със свързани с работните места, подлежащи на следене гранични стойности:

CAS: 1330-20-7 ксилен

TLV (BG)	Гранични стойности 15 min: 442,0 мг/м <sup>3</sup> , 100 ppm Гранични стойности 8 часа: 221,0 мг/м <sup>3</sup> , 50 ppm Кожа
----------	---

CAS: 107-98-2 1-метокси-2-пропанол

TLV (BG)	Гранични стойности 15 min: 568,0 мг/м <sup>3</sup> , 150 ppm Гранични стойности 8 часа: 375,0 мг/м <sup>3</sup> , 100 ppm Кожа
----------	--

IOELV (EU)	Гранични стойности 15 min: 568 мг/м <sup>3</sup> , 150 ppm Гранични стойности 8 часа: 375 мг/м <sup>3</sup> , 100 ppm Skin
------------	--

REL (US)	Гранични стойности 15 min: 540 мг/м <sup>3</sup> , 150 ppm Гранични стойности 8 часа: 360 мг/м <sup>3</sup> , 100 ppm
----------	--

TLV (US)	Гранични стойности 15 min: 369 мг/м <sup>3</sup> , 100 ppm Гранични стойности 8 часа: 184 мг/м <sup>3</sup> , 50 ppm
----------	---

CAS: 71-36-3 бутан-1-ол

TLV (BG)	Гранични стойности 15 min: 150 мг/м <sup>3</sup> Гранични стойности 8 часа: 100 мг/м <sup>3</sup>
----------	--

PEL (US)	Гранични стойности 8 часа: 300 мг/м <sup>3</sup> , 100 ppm
----------	--

(продължение на стр.6)

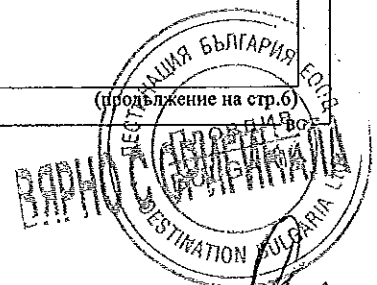

111

## Информационен лист за безопасност

съгласно 1907/2006/ЕО, Член 31

дата на отпечатване: 14.07.2017

Номер на версията 2

преработено на: 14.07.2017

Търговско наименование: Разредител D 309

(продължение от стр.5)

REL (US)	Ceiling limit value: 150 мг/м <sup>3</sup> , 50 ppm Skin
TLV (US)	Гранични стойности 8 часа: 61 мг/м <sup>3</sup> , 20 ppm
CAS: 111-76-2 2-бутоксиетанол	
TLV (BG)	Гранични стойности 15 min: 246 мг/м <sup>3</sup> , 50 ppm Гранични стойности 8 часа: 98 мг/м <sup>3</sup> , 20 ppm Кожа
IOELV (EU)	Гранични стойности 15 min: 246 мг/м <sup>3</sup> , 50 ppm Гранични стойности 8 часа: 98 мг/м <sup>3</sup> , 20 ppm Skin
PEL (US)	Гранични стойности 8 часа: 240 мг/м <sup>3</sup> , 50 ppm Skin
REL (US)	Гранични стойности 8 часа: 24 мг/м <sup>3</sup> , 5 ppm Skin
TLV (US)	Гранични стойности 8 часа: 97 мг/м <sup>3</sup> , 20 ppm BEI

· Информация относно нормативната уредба TLV (BG): Държавен вестник, брой: 2, 06.01.2012 г.

· Съставни части със свързани с биологични гранични стойности:

CAS: 1330-20-7 ксилен	
BEI (US)	1,5 г/г creatinine Medium: urine Time: end of shift Parameter: Methylhippuric acids
CAS: 111-76-2 2-бутоксиетанол	
BEI (US)	200 мг/г creatinine Medium: urine Time: end of shift Parameter: Butoxyacetic acid with hydrolysis

· Допълнителни указания: Като основа служиха валидните при съставянето листи.

### · 8.2 Контрол на експозицията

#### · Подходящ инженерен контрол

Осигурете адекватна вентилация. Където е възможно, това може да се постигне чрез използване на местната смукателна вентилация и добро общо изтегляне. Ако това се окаже недостатъчно, за поддържане на концентрациите на частици и пари на разтворителя под ПДК на вредни вещества във въздуха на работната среда, да се ползва подходяща дихателна маска.

#### · Лични предпазни средства:

##### · Общи предпазни и хигиенни мерки:

Да се държи далеч от хранителни продукти, напитки и фуражи.

Замърсено, пропито облекло да се съблече веднага.

Преди почивките и при приключване на работа ръцете да се измият.

Да не се вдихват газове/пари/аерозоли.

Да се избягва допир с очите и кожата.

На работното място да се предвиди възможност за измиване.

##### · Дихателна защита:

Когато работниците са изложени на концентрации над допустимите граници, трябва да ползват подходящи, одобрени дихателни апарати

##### · Защита на ръцете:



Защитни ръкавици

Материалът на ръкавицата трябва да е непронусклив и устойчив срещу продукта / веществото/и/я препарата.



## Информационен лист за безопасност

съгласно 1907/2006/ЕО, Член 31

дата на отпечатване: 14.07.2017

Номер на версията 2

преработено на: 14.07.2017

Търговско наименование: Разредител D 309

(продължение от стр.6)

Поради липса на тестове не може да бъде дадена препоръка за материала на ръкавиците за продукта /препарата / сместа от химикали.

Избор на материала за ръкавици с оглед на времената за пробив, степента на проникване и деградацията.

• **Материал за ръкавици**

Изборът на подходяща ръкавица зависи не само от материала, а и от други качествени характеристики и е различен при различните производители. Тъй като продуктът представлява препарат от няколко вещества, устойчивостта на материалите за ръкавици не е предвидима и поради това трябва да бъде проверявана преди употребата им.

• **Време за проникване на материала за ръкавици**

Точното време на пробив следва да се узнае от производителя на защитни ръкавици и да се спазва.

• **Защита на очите:**



Плътнo прилепващи защитни очила

### РАЗДЕЛ 9: Физични и химични свойства

• 9.1 Информация относно основните физични и химични свойства

• Общи данни

• Външен вид:

• Форма:	течно
• Цвят:	безцветно
• Мирис:	ароматично
• Граница на мириса:	Не е определено.

• рН-стойност: Не е определено.

• Промяна на състоянието

Точка на топене/точка на замръзване:	не е определено
Точка на кипене и интервал на кипене:	116 °С

• Точка на възпламеняване: 30 °С

• Температура на възпламеняване: 270 °С

• Температура на разлагане: Не е определено.

• Температура на самозапалване: Продуктът не е самозапалим.

• Експлозивни свойства: Продуктът не е взривоопасен, но е възможно образуването на взривоопасни смеси от пари и въздух.

• Граници на взривоопасност:

Долна:	1,1 пол. %
Горна:	20,0 пол. %

• Налягане на парите при 20 °С: 12 гаПа

• Плътност при 20 °С: 0,87954 г/см<sup>3</sup>

• Относителна плътност: Не е определено.

• Плътност на парите: Не е определено.

• Скорост на изпаряване: Не е определено.

• Разтворимост в / Смесимост с

Вода: несмесимо, респ. слабо смесимо

• Коефициент на разпределение: n-октанол/вода: Не е определено.

• Вискозитет:

динамичен: Не е определено.

(продължение от стр.6)

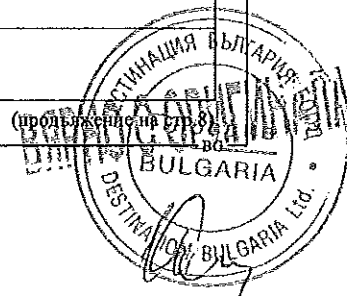

# Информационен лист за безопасност

съгласно 1907/2006/ЕО, Член 31

дата на отпечатване: 14.07.2017

Номер на версията 2

преработено на: 14.07.2017

Търговско наименование: Разредител D 309

(продължение от стр.7)

кинематичен:	Не е определено.
· Съдържание на разтворител:	
Органични разтворители:	100,0 %
VOC (EC)	100,00 %
· 9.2 Друга информация	Няма налични други важни сведения.

## РАЗДЕЛ 10: Стабилност и реактивност

- 10.1 Реактивност Няма налични други важни сведения.
- 10.2 Химична стабилност  
Стабилен при съхранение и ползване съгласно препоръките (вж. Раздел 7).
- Термично разлагане / условия, които трябва да се избягват:  
Няма разлагане при използване по предназначение
- 10.3 Възможност за опасни реакции Не са известни опасни реакции.
- 10.4 Условия, които трябва да се избягват  
При излагане на високи температури може да произведе опасни продукти на разлагане.
- 10.5 Несъвместими материали:  
Да се съхранява далече от следните материали с цел избягване на силна екзотермична реакция: окислителни, силни основи, силни киселини.
- 10.6 Опасни продукти на разпадане: Не са известни опасни продукти на разлагането.

## РАЗДЕЛ 11: Токсикологична информация

- 11.1 Информация за токсикологичните ефекти
- Остра токсичност  
Вреден при вдихване.

· Релевантни за категоризацията стойности на LD/LC50 (летална доза/летална концентрация)

ATE (Acute Toxicity Estimates)		
Орално	LD50	6612 мг/кг (rat)
Дермално	LD50	2706 мг/кг
Инхалативно	LC50/4 ч.	15,2 мг/л
CAS: 1330-20-7 ксилен		
Орално	LD50	4300 мг/кг (rat)
Дермално	LD50	2000 мг/кг (rabbit)
Инхалативно	LC50/4 ч.	11 мг/л (ATE)
CAS: 107-98-2 1-метокси-2-пропанол		
Орално	LD50	4016 мг/кг (rat)
Дермално	LD50	>2000 мг/кг (rabbit)
CAS: 71-36-3 бутан-1-ол		
Орално	LD50	790 мг/кг (rat)
Дермално	LD50	3400 мг/кг (rabbit)
Инхалативно	LC50/4 ч.	24,3 мг/л (rat)
CAS: 111-76-2 2-бутоксиетанол		
Орално	LD50	1480 мг/кг (rat)
Дермално	LD50	1100 мг/кг (ATE)
Инхалативно	LC50/4 ч.	11 мг/л (ATE)

- Първично дразнене:
- Корозивност/дразнене на кожата  
Предизвиква дразнене на кожата.

(продължение на стр.9)

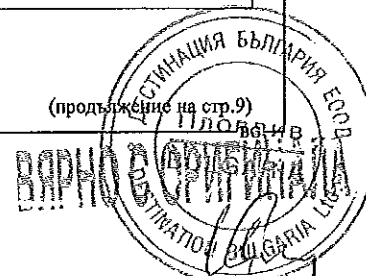

## Информационен лист за безопасност

съгласно 1907/2006/ЕО, Член 31

дата на отпечатване: 14.07.2017

Номер на версията 2

преработено на: 14.07.2017

Търговско наименование: Разредител D 309

(продължение от стр.8)

- **Сериозно увреждане на очите/дразнене на очите**  
Предизвиква сериозно увреждане на очите.
- **Сенсибилизация на дихателните пътища или кожата**  
Въз основа на наличните данни не са изпълнени критериите за класифициране.
- **Информация относно следващите групи потенциални последствия:**
- **CMR-последствия (канцерогенни последствия и такива, увреждащи наследствената маса и способността за размножение)**
- **Мутагенност на зародишните клетки**  
Въз основа на наличните данни не са изпълнени критериите за класифициране.
- **Канцерогенност** Въз основа на наличните данни не са изпълнени критериите за класифициране.
- **Репродуктивна токсичност**  
Въз основа на наличните данни не са изпълнени критериите за класифициране.
- **СТОО (специфична токсичност за определени органи) - еднократна експозиция**  
Може да предизвика дразнене на дихателните пътища. Може да предизвика сънливост или световъртеж.
- **СТОО (специфична токсичност за определени органи) - повтаряща се експозиция**  
Може да увреди белия дроб и кожата при по-дълга или повтаряща се експозиция. Път на експозиция: гълтане и вдишване/инхалация и контакт с кожата.
- **Опасност при вдишване**  
Може да бъде смъртоносен при поглъщане и навлизане в дихателните пътища.

### РАЗДЕЛ 12: Екологична информация

#### 12.1 Токсичност

• **Акватична токсичност:**

CAS: 71-36-3 бутан-1-ол

EC50 1980 мг/л (daphnia)

- **12.2 Устойчивост и разградимост** Няма налични други важни сведения.
- **12.3 Биоакмулираща способност** Няма налични други важни сведения.
- **12.4 Преносимост в почвата** Няма налични други важни сведения.
- **Други екологични указания:**
- **Общи указания:**  
Клас на замърсяване на водите 2 (собствена класификация): замърсяващо водите  
Да не се допуска попадане в подпочвените води, водни басейни или в канализацията.
- **12.5 Резултати от оценката на PBT и vPvB**
- **PBT: неприложимо**
- **vPvB: неприложимо**
- **12.6 Други неблагоприятни ефекти** Няма налични други важни сведения.

### РАЗДЕЛ 13: Обезвреждане на отпадъците

#### 13.1 Методи за третиране на отпадъци

• **Препоръка:**

Не бива да се изхвърля заедно с битовите отпадъци. Да не се допуска попадане в канализацията.

• **Европейски каталог на отпадъците**

08 00 00	ОТПАДЪЦИ ОТ ПРОИЗВОДСТВО, ФОРМУЛИРАНЕ, ДОСТАВЯНЕ И УПОТРЕБА (ПФДУ) НА ПОКРИТИЯ (БОИ, ЛАКОВЕ, СЪКЛОВИДНИ ЕМАЙЛИ), ЛЕПИЛА/ АДХЕЗИВИ, УПЛЪТНЯВАЩИ МАТЕРИАЛИ И ПЕЧАТАРСКИ МАСТИЛА
08 01 00	отпадъци от ПФДУ и отстраняване на бои и лакове
08 01 11*	отпадъчни бои и лакове, съдържащи органични разтворители или други опасни вещества

(продължение на стр.10)





## Информационен лист за безопасност

съгласно 1907/2006/ЕО, Член 31

дата на отпечатване: 14.07.2017

Номер на версията 2

преработено на: 14.07.2017

Търговско наименование: Разредител D 309

(продължение от стр.9)

- Непочистени опаковки:
- Препоръка: Отстраняване в съответствие с предписанията на компетентните ведомства.

### РАЗДЕЛ 14: Информация относно транспортирането

<ul style="list-style-type: none"> <li>· 14.1 Номер по списъка на ООН</li> <li>· ADR, IMDG, IATA</li> </ul>	<p>UNI263</p>
<ul style="list-style-type: none"> <li>· 14.2 Точно на наименование на пратката по списъка на ООН</li> <li>· ADR</li> <li>· IMDG, IATA</li> </ul>	<p>1263 БОЯДЖИЙСКИ МАТЕРИАЛИ PAINT RELATED MATERIAL</p>
<ul style="list-style-type: none"> <li>· 14.3 Клас(ове) на опасност при транспортиране</li> <li>· ADR, IMDG, IATA</li> </ul>	
<ul style="list-style-type: none"> <li>· клас</li> <li>· Лист за опасности</li> </ul>	<p>3 Запалителни течни вещества 3</p>
<ul style="list-style-type: none"> <li>· 14.4 Опаковъчна група</li> <li>· ADR, IMDG, IATA</li> </ul>	<p>III</p>
<ul style="list-style-type: none"> <li>· 14.5 Опасности за околната среда:</li> <li>· Морски замърсител:</li> </ul>	<p>Не</p>
<ul style="list-style-type: none"> <li>· 14.6 Специални предпазни мерки за потребителите</li> <li>· Число на Кемлер</li> <li>· EMS( мерки при злополуки в моретата)-номер:</li> <li>· Stowage Category</li> </ul>	<p>Внимание: Запалителни течни вещества 30 F-E,S-E A</p>
<ul style="list-style-type: none"> <li>· 14.7 Транспортиране в наливно състояние съгласно анекс II към MARPOL и Кодекса IBC</li> </ul>	<p>неприложимо</p>
<ul style="list-style-type: none"> <li>· Транспорт / други данни:</li> </ul>	
<ul style="list-style-type: none"> <li>· ADR</li> <li>· Ограничени количества (LQ)</li> <li>· Транспортна категория</li> <li>· Код за тунелни ограничения</li> </ul>	<p>5L 3 D/E</p>
<ul style="list-style-type: none"> <li>· UN "Model regulation":</li> </ul>	<p>UN 1263 БОЯДЖИЙСКИ МАТЕРИАЛИ, 3, III</p>

### РАЗДЕЛ 15: Информация относно нормативната уредба

- 15.1 Специфични за веществото или сместа нормативна уредба/законодателство относно безопасността, здравето и околната среда
- Директива 2012/18/ЕС
- Поименно посочени опасни вещества - ПРИЛОЖЕНИЕ I  
Не е изброено нито едно от съдържащите се вещества
- Категория по Seveso P5c ЗАПАЛИМИ ТЕЧНОСТИ
- Прагове за минимални количества (в тонове) за прилагането на: Изисквания при нисък риск потенциал  
5.000 t

(продължение на стр.11)



# Информационен лист за безопасност

съгласно 1907/2006/ЕО, Член 31

дата на отпечатване: 14.07.2017

Номер на версията 2

преработено на: 14.07.2017

Търговско наименование: Разредител D 309

(продължение от стр.10)

- **Прагове за минимални количества (в тонове) за прилагането на: Изисквания при висок рисков потенциал**  
50.000 t
- **РЕГЛАМЕНТ (ЕО) № 1907/2006 ПРИЛОЖЕНИЕ XVII Условия на ограничение: 3**
- **15.2 Оценка на безопасност на химично вещество или смес:**  
Химическа безопасност за оценка не е извършена.

## РАЗДЕЛ 16: Друга информация

Данните почиват на настоящото равнище на познанията ни, но те не представляват гаранция за свойствата на продукта и не обосновават договорно правоотношение.

- **Съществени утайки**  
H226 Запалящи течност и пари.  
H302 Вреден при поглъщане.  
H304 Може да бъде смъртоносен при поглъщане и навлизане в дихателните пътища.  
H312 Вреден при контакт с кожата.  
H315 Предизвиква дразнене на кожата.  
H318 Предизвиква сериозно увреждане на очите.  
H319 Предизвиква сериозно дразнене на очите.  
H332 Вреден при вдишване.  
H335 Може да предизвика дразнене на дихателните пътища.  
H336 Може да предизвика сънливост или световъртеж.  
H373 Може да увреди белия дроб и кожата при по-дълга или повтаряща се експозиция. Път на експозиция: гълтане и вдишване/инхалация и контакт с кожата.
- **Издаващо листа с данни направление: Product safety department**
- **Съкращения и акроними:**  
RID: Règlement international concernant le transport des marchandises dangereuses par chemin de fer (Regulations Concerning the International Transport of Dangerous Goods by Rail)  
IATA-DGR: Dangerous Goods Regulations by the "International Air Transport Association" (IATA)  
ICAO: International Civil Aviation Organisation  
ICAO-IT: Technical Instructions by the "International Civil Aviation Organisation" (ICAO)  
ADR: Accord européen sur le transport des marchandises dangereuses par Route (European Agreement concerning the International Carriage of Dangerous Goods by Road)  
IMDG: International Maritime Code for Dangerous Goods  
IATA: International Air Transport Association  
GHS: Globally Harmonised System of Classification and Labelling of Chemicals  
EINECS: European Inventory of Existing Commercial Chemical Substances  
ELINCS: European List of Notified Chemical Substances  
CAS: Chemical Abstracts Service (division of the American Chemical Society)  
VOC: Volatile Organic Compounds (USA, EU)  
LC50: Lethal concentration, 50 percent  
LD50: Lethal dose, 50 percent  
PBT: Persistent, Bioaccumulative and Toxic  
vPvB: very Persistent and very Bioaccumulative  
Flam. Liq. 3: Запалящи течности – Категория 3  
Acute Tox. 4: Остра токсичност – Категория 4  
Skin Irrit. 2: Корозия/дразнене на кожата – Категория 2  
Eye Dam. 1: Сериозно увреждане/дразнене на очите – Категория 1  
Eye Irrit. 2: Сериозно увреждане/дразнене на очите – Категория 2  
STOT SE 3: Специфична токсичност за определени органи (еднократна експозиция) – Категория 3  
STOT RE 2: Специфична токсичност за определени органи (повтаряща се експозиция) – Категория 2  
Asp. Tox. 1: Опасност при вдишване – Категория 1
- **\* Данни, променени спрямо предишната версия.**

### • бележка

The information in this safety data sheet is based on the current state of knowledge on current EU legislation and national legislation.

Sheet provides guidance on issues of health, safety and environmental issues related to product and shall not be seen as a guarantee of technical performance or suitability for a specific application. The product will not be used for purposes other than those specified in Section 1 without the prior written instructions from the supplier for handling.

Since conditions of use are outside the suppliers control, the user is responsible for taking all measures necessary to comply with all requirements of law. The information contained in this safety data sheet is not own assessment of the user in terms of workplace risks as required by health and safety legislation.

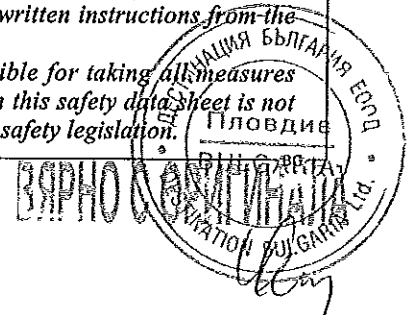

117

**Информационен лист за безопасност**  
 в съответствие с Регламент (ЕО) № 1907/2006 (REACH), с  
 измененията на Регламент (ЕС) 2015/830

дата на отпечатване: 24.10.2017

Номер на версията 1

преработено на: 24.10.2017

**РАЗДЕЛ 1: Идентификация на веществото/сместа и на дружеството/предприятието**

- 1.1 Идентификатори на продукта
- Търговско наименование: **E 4310 RAL 6021 tinting**
- 1.2 Идентифицирани употреби на веществото или сместа, които са от значение и употреби, които не се препоръчват  
 REACH/16/3/1: Промислено нанасяне на бои върху метални повърхности (например машини, превозни средства, структури, знаци, пътни съоръжения, покрития на рулони и др.)  
 REACH/16/3/2: Професионално, различно от потребителско, нанасяне на бои върху метални повърхности (например машини, превозни средства, структури, знаци, пътни съоръжения и др.) или като пътна маркировка
- Употреби, които не се препоръчват всяко използване на различни от препоръчаните употреби
- 1.3 Подробни данни за доставчика на информационния лист за безопасност
- Производител/доставчик:  
 Policolor S.A.  
 Bd.Theodor Pallady nr. 51  
 RO-032258 Bucharest  
 ROMANIA  
[msds@policolor.ro](mailto:msds@policolor.ro)
- Даващо информация направление: *Product safety department*
- 1.4 Телефонен номер при спешни случаи:  
 Единен номер за спешни повиквания: 112  
 Национален токсикологичен информационен център,  
 Многопрофилна болница за активно лечение и спешна медицина "Н.И.Пирогов"  
 Телефон за спешни случаи / факс: +359 2 9154 409  
 E-mail: [poison\\_centre@mail.orbitel.bg](mailto:poison_centre@mail.orbitel.bg)  
<http://www.pirogov.bg>  
 Unified emergency number: 112  
 National toxicology information centre,  
 Multiprofile Hospital for Active Treatment and Emergency Medicine "N.I.Pirogov"  
 Emergency telephone / fax: +359 2 9154 409  
 E-mail: [poison\\_centre@mail.orbitel.bg](mailto:poison_centre@mail.orbitel.bg)  
<http://www.pirogov.bg>

**РАЗДЕЛ 2: Описание на опасностите**

- 2.1 Класифициране на веществото или сместа
- Класификация в съответствие с Регламент (ЕО) № 1272/2008



GHS02 пламък

Flam. Liq. 3

H226

Запалими течност и пари.



GHS08 опасност за здравето

Resp. Sens. 1

H334

Може да причини алергични или астматични симптоми или затруднения в дишането при вдихване.

Carc. 1B

H350

Може да причини рак.

Repr. 1A

H360Df

Може да увреди плода. Предполага се, че уврежда оплодителната способност.

(продължение на стр.2)

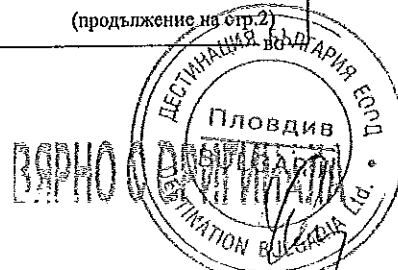

118

**Информационен лист за безопасност**  
в съответствие с Регламент (ЕО) № 1907/2006 (REACH), с  
измененията на Регламент (ЕС) 2015/830

дата на отпечатване: 24.10.2017

Номер на версията 1

преработено на: 24.10.2017

Търговско наименование: E 4310 RAL 6021 tinting

(продължение от стр.1)



GHS09 околна среда

Aquatic Chronic 2 H411

Токсичен за водните организми, с дълготраен ефект.



GHS07

Skin Sens. 1

H317

Може да причини алергична кожна реакция.

STOT SE 3

H335-H336

Може да предизвика дразнене на дихателните пътища. Може да предизвика сънливост или световъртеж.

- 2.2 Елементи на етикета
- Етикетирание в съответствие с Регламент (ЕО) № 1272/2008  
Препаратът е класифициран и етикиран според регламента относно класифицирането, етиктирането и опаковането (CLP).
- Пиктограми за опасност



GHS02



GHS07



GHS08



GHS09

- Сигнална дума **Опасно**
- Определящи опасността компоненти за етикетирание:  
Въглеродороди, С9, ароматни  
оловен сулфохролат С.І.34 пигмент жълт  
n-бутил ацетат  
ксилен
- Предупреждения за опасност  
H226 Запаљими течност и пари.  
H334 Може да причини алергични или астматични симптоми или затруднения в дишането при вдишване.  
H317 Може да причини алергична кожна реакция.  
H350 Може да причини рак.  
H360Df Може да увреди плода. Предполага се, че уврежда оплодителната способност.  
H335-H336 Може да предизвика дразнене на дихателните пътища. Може да предизвика сънливост или световъртеж.  
H411 Токсичен за водните организми, с дълготраен ефект.
- Препоръки за безопасност  
P210 Да се пази от топлина, нагорещени повърхности, искри, открит пламък и други източници на запалване. Тютюнопушенето забранено.  
P260 Не вдишвайте дим/изпарения/аерозоли.  
P280 Използвайте предпазни ръкавици/предпазно облекло/предпазни очила/предпазна маска за лице.  
P273 Да се избягва изпускане в околната среда.  
P201 Преди употреба се снабдете със специални инструкции.  
P303+P361+P353 ПРИ КОНТАКТ С КОЖАТА (или косата): Незабавно свалете цялото замърсено облекло. Облейте кожата с вода/вземете душ.  
P304+P340 ПРИ ВДИШВАНЕ: Изведете лицето на чист въздух и го поставете в позиция, улесняваща дишането.  
P304+P312 ПРИ ВДИШВАНЕ: При неразположение се обадете на лекар.  
P308+P313 ПРИ явна или предполагаема експозиция: Потърсете медицински съвет/помощ.
- Допълнителни данни:  
Само за професионална употреба.

(продължение на стр.3)

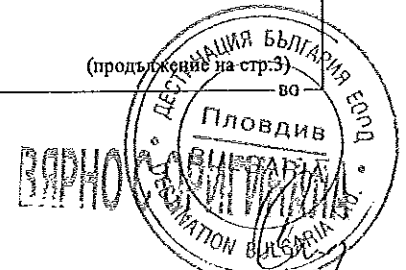

**Информационен лист за безопасност**  
в съответствие с Регламент (ЕО) № 1907/2006 (REACH), с  
измененията на Регламент (ЕС) 2015/830

дата на отпечатване: 24.10.2017

Номер на версията 1

преработено на: 24.10.2017

Търговско наименование: E 4310 RAL 6021 tinting

(продължение от стр.2)

• номер на разрешение :

CAS: 1344-37-2 | оловен сулфохромот С.I.34 пигмент жълт

REACH/16/3/1, REACH/16/3/2

- 2.3 Други опасности
- Резултати от оценката на PBT и vPvB
- PBT: неприложимо
- vPvB: неприложимо

**РАЗДЕЛ 3: Състав/информация за съставките**

- 3.2 Химическа характеристика: Смес
- Описание: Смес от посочените по-долу вещества с безопасни примеси.

• Опасни съставни вещества:

EO номер: 918-668-5 Reg.nr.: 01-2119455851-35-xxxx	Въгледороди, C9, ароматни Flam. Liq. 3, H226; Asp. Tox. 1, H304; Aquatic Chronic 2, H411; STOT SE 3, H335-H336	20-30%
CAS: 123-86-4 EINECS: 204-658-1 Индекс номер: 607-025-00-1 Reg.nr.: 01-2119485493-29-xxxx	n-бутил ацетат Flam. Liq. 3, H226; STOT SE 3, H336	5-10%
CAS: 108-65-6 EINECS: 203-603-9 Индекс номер: 607-195-00-7 Reg.nr.: 01-2119475791-29-xxxx	2-метокси-1-метилетилацетат Flam. Liq. 3, H226	5-10%
CAS: 1330-20-7 EINECS: 215-535-7 Индекс номер: 601-022-00-9 Reg.nr.: 01-2119488216-32-xxxx	ксилен Flam. Liq. 3, H226; STOT RE 2, H373; Asp. Tox. 1, H304; Acute Tox. 4, H312; Acute Tox. 4, H332; Skin Irrit. 2, H315; Eye Irrit. 2, H319; STOT SE 3, H335	1-5%
CAS: 1344-37-2 EINECS: 215-693-7 Индекс номер: 082-009-00-X Reg.nr.: 01-2119502446-46-xxxx	оловен сулфохромот С.I.34 пигмент жълт Resp. Sens. 1, H334; Carc. 1B, H350; Repr. 1A, H360Df; STOT RE 2, H373; Aquatic Acute 1, H400; Aquatic Chronic 1, H410; Skin Sens. 1, H317	1-5%
CAS: 85203-81-2 EINECS: 286-272-3	zinc 2-ethylhexanoate Repr. 2, H361; Skin Irrit. 2, H315; Eye Irrit. 2, H319	0,1-0,5%

• SVHC

CAS: 1344-37-2 | оловен сулфохромот С.I.34 пигмент жълт

• Допълнителни указания:

Формулировката на изложените указания за безопасност да се вземе от Глава 16.

**РАЗДЕЛ 4: Мерки за първа помощ**

• 4.1 Описание на мерките за първа помощ

• Общи указания:

В случай на съмнение или наличие на симптоми да се потърси медицинска помощ. Никога не давайте нещо през устата на лице, изпаднало в безсъзнание. При загуба на съзнание пострадалият да се постави в легнало положение и да се потърси медицинска помощ

При нужда от медицинска помощ носете със себе си този Информационен лист за безопасност.

• След вдихване: Подаване на чист въздух, при оплаквания обръщане към лекар.

• След контакт с кожата:

Свалете замърсеното облекло и обувки

Измийте кожата обилно с вода и сапун

или с познат препарат за почистване на кожа.

(продължение на стр.4)



**Информационен лист за безопасност**  
в съответствие с Регламент (ЕО) № 1907/2006 (REACH), с  
измененията на Регламент (ЕС) 2015/830

дата на отпечатване: 24.10.2017

Номер на версията 1

преработено на: 24.10.2017

Търговско наименование: E 4310 RAL 6021 tinting

(продължение от стр.3)

Да НЕ се използват разтворители или разредители.

• След контакт с очите:

Проверете за контактни лещи и ги свалете, ако има такива.

Изплакване на очите при отворени клепачи с течаща вода в продължение на няколко минути. При продължаващи оплаквания консултирайте с лекар.

• След поглъщане:

При поглъщане незабавно потърсете медицинска помощ и покажете контейнера / етикета / Информационен лист за безопасност.

Дръжте лицето на топло и в покой.

Не предизвиквайте повръщане.

• 4.2 Най-съществени остри и настъпващи след известен период от време симптоми и ефекти

Няма налични други важни сведения.

• 4.3 Указание за необходимостта от всякакви неотложни медицински грижи и специално лечение

Няма налични други важни сведения.

### РАЗДЕЛ 5: Противопожарни мерки

• 5.1 Пожарогасителни средства

• Подходящи гасящи средства: алкохолостойчива пяна, CO<sub>2</sub>, прахове, воден спрей.

• Неподходящи по причини на сигурността гасящи средства: Вода в мощна неразпръсната струя

• 5.2 Особени опасности, които произтичат от веществото или сместа

При пожар могат да бъдат отделени:

Азотни окиси (NO<sub>x</sub>)

Въглероден окис (CO)

В случай на пожар могат да се образуват оксидите на оловото, хрома и антимона.

• 5.3 Съвети за пожарникарите

• Специални защитни средства: Носене на независим от околния въздух респиратор.

### РАЗДЕЛ 6: Мерки при аварийно изпускане

• 6.1 Лични предпазни мерки, предпазни средства и процедури при спешни случаи

Носене на защитни средства. Незащитени лица да не се допускат.

Да се отстранят източниците на запалване и да се проветри помещението.

Избягвайте да дишате изпарения или мъгла.

Да се приложат предпазните мерки, изброени в Раздели 7 и 8.

• 6.2 Предпазни мерки за опазване на околната среда:

При проникване във води или канализацията да се информират компетентните органи.

Да не се допуска попадането в канализацията/повърхностни води/подпочвени води.

• 6.3 Методи и материали за ограничаване и почистване:

Да се попие с хигроскопичен материал (пясък, кизелгур, свързващо киселини вещество, универсално свързващо вещество).

Замърсеният материал да се отстрани като отпадък по точка 13.

Да се осигури достатъчно проветрение.

Да не се отмива с вода или воднисти почистващи средства.

• 6.4 Позоваване на други раздели

За информация за безопасното манипулиране виж глава 7.

За информация за личните предпазни средства виж глава 8.

За информация за отстраняването виж глава 13.

### РАЗДЕЛ 7: Работа и съхранение

• 7.1 Предпазни мерки за безопасна работа

(продължение на стр.3)

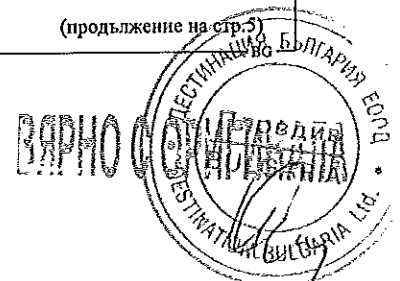

**Информационен лист за безопасност**  
в съответствие с Регламент (ЕО) № 1907/2006 (REACH), с  
измененията на Регламент (ЕС) 2015/830

дата на отпечатване: 24.10.2017

Номер на версията 1

преработено на: 24.10.2017

Търговско наименование: E 4310 RAL 6021 tinting

(продължение от стр.4)

Да не се допуска образуването на запалими или експлозивни концентрации на парите във въздуха, също и достигането до концентрации на парите, надвишаващи граничните стойности за съдържание на вредни вещества във въздуха на работната среда.

В допълнение, този продукт трябва да се използва само на места без открит пламък или други източници на запалване.

Електрическата апаратура трябва да бъде обезопасена съобразно приетите стандарти.

Пазете от източници на топлина, искри и пламък. Да не се използват уреди, които произвеждат искри.

Да се избягва контакт с очите и кожата.

Да се избягва вдишването на прах, частици, пръски или мъгла, възникнали в резултат на приложението на препарата.

Да се избягва вдишването на прах при обработка с абразивни материали.

Яденето, пиенето и пушенето трябва да бъдат забранени в зоната, където се работи, съхранява и обработва материала.

Поставете подходящи лични предпазни средства (вж. Раздел 8).

Съхранението да се извършва винаги в контейнери от същия, като на оригиналния контейнер, материал.

Да се съблюдават правилата за здравословен и безопасен труд на работното място.

• Указания за предотвратяване на пожар и експлозии:

Източници на възпламеняване да се държат далеч - да не се пуши.

Да се вземат мерки срещу електростатично зареждане.

• 7.2 Условия за безопасно съхраняване, включително несъвместимости

• Съхранение:

• Указания при общо съхранение: Да се пази от: окислители, силни основи, силни киселини.

• Други данни относно условията в складовете:

Резервоарът да се държи плътно затворен.

Съхранявайте на сухо, хладно и добре проветриво място.

Пазете от топлина и пряка слънчева светлина.

Съхранявайте далеч от източници на запалване.

Пушенето забранено.

Да не се допуска достъп на външни лица.

Контейнерите, които са били отворяни, трябва внимателно да се запечатат отново и да се съхраняват в изправено положение, за да не се допусне разлив.

• 7.3 Специфична(и) крайна(и) употреба(и) Няма налични други важни сведения.

### РАЗДЕЛ 8: Контрол на експозицията/лични предпазни средства

• Допълнителни указания за изграждането на технически съоръжения:

Няма други данни, виж точка 7.

• 8.1 Параметри на контрол

• Съставни части със свързани с работните места, подлежащи на следене гранични стойности:

CAS: 123-86-4 n-бутил ацетат

TLV (BG)	Гранични стойности 15 min: 950 мг/м <sup>3</sup> Гранични стойности 8 часа: 710 мг/м <sup>3</sup>
PEL (US)	Гранични стойности 8 часа: 710 мг/м <sup>3</sup> , 150 ppm
REL (US)	Гранични стойности 15 min: 950 мг/м <sup>3</sup> , 200 ppm Гранични стойности 8 часа: 710 мг/м <sup>3</sup> , 150 ppm
TLV (US)	Гранични стойности 15 min: 712 мг/м <sup>3</sup> , 150 ppm Гранични стойности 8 часа: 238 мг/м <sup>3</sup> , 50 ppm

(продължение на стр.6)

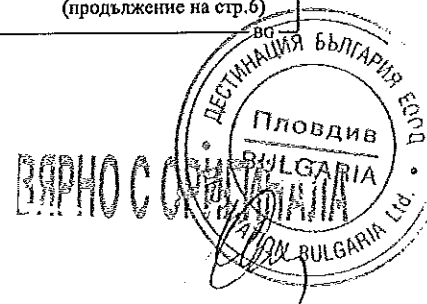

122

**Информационен лист за безопасност**  
в съответствие с Регламент (ЕО) № 1907/2006 (REACH), с  
измененията на Регламент (ЕС) 2015/830

дата на отпечатване: 24.10.2017

Номер на версията 1

преработено на: 24.10.2017

Търговско наименование: E 4310 RAL 6021 tinting

(продължение от стр.5)

<b>CAS: 108-65-6 2-метокси-1-метилетилацетат</b>	
<b>TLV (BG)</b>	Гранични стойности 15 min: 550,0 мг/м <sup>3</sup> , 100 ppm Гранични стойности 8 часа: 275,0 мг/м <sup>3</sup> , 50 ppm Кожа
<b>IOELV (EU)</b>	Гранични стойности 15 min: 550 мг/м <sup>3</sup> , 100 ppm Гранични стойности 8 часа: 275 мг/м <sup>3</sup> , 50 ppm Skin
<b>WEEL (US)</b>	Гранични стойности 8 часа: 50 ppm
<b>CAS: 1330-20-7 ксилен</b>	
<b>TLV (BG)</b>	Гранични стойности 15 min: 442,0 мг/м <sup>3</sup> , 100 ppm Гранични стойности 8 часа: 221,0 мг/м <sup>3</sup> , 50 ppm Кожа
<b>CAS: 1344-37-2 оловен сулфохромат С.І.34 пигмент зехлт</b>	
<b>TLV (BG)</b>	Гранични стойности 8 часа: 0,05*, 0,05** мг/м <sup>3</sup> *Cr; **Pb
<b>IOELV (EU)</b>	Гранични стойности 8 часа: 0,15 мг/м <sup>3</sup> as Pb

· Информация относно нормативната уредба TLV (BG): Държавен вестник, брой: 2, 06.01.2012 г.

· DMEL (работници)

<b>CAS: 1344-37-2 оловен сулфохромат С.І.34 пигмент зехлт</b>		
Орално	дългосрочна експозиция, системни ефекти	0,00133 мг/кг bw/day Канцерогенност
Дермално	дългосрочна експозиция, системни ефекти	5 мг/кг bw/day Развитие на токсичност
Инхалативно	дългосрочна експозиция, системни ефекти	0,000067 мг/м <sup>3</sup> Канцерогенност

· PNEC

<b>CAS: 1344-37-2 оловен сулфохромат С.І.34 пигмент зехлт</b>	
вода (сладка вода)	0,1 мг/л Въз основа на преглед на олово (Pb): 0,0027мг/л разтворен Въз основа на преглед на шествалентен хром (Cr(VI)) 0,0034 мг/л разтворен
вода (морска вода)	0,01 мг/л Въз основа на преглед на олово (Pb): 0,27 ug/л разтворен Въз основа на преглед на шествалентен хром (Cr(VI)) 0,0034 мг/л разтворен
вода (периодично изпускане)	1 мг/л Въз основа на преглед на олово (Pb): 0,0027 мг/л Въз основа на преглед на шествалентен хром (Cr(VI)) 0,0034 мг/л
утайка (сладка вода)	174 мг/кг Въз основа на преглед на олово (Pb): 174 мг/кг Въз основа на преглед на шествалентен хром (Cr(VI)) 0,7 мг/кг
утайка (морска вода)	17,4 мг/кг Въз основа на преглед на олово (Pb): 17,4 мг/кг Въз основа на преглед на шествалентен хром (Cr(VI)) 0,7 мг/кг
Почва	166 мг/кг Въз основа на преглед на олово (Pb): 166 мг/кг dwt Въз основа на преглед на шествалентен хром (Cr(VI)) 0,035 мг/кг dwt

(продължение на стр.7)

123

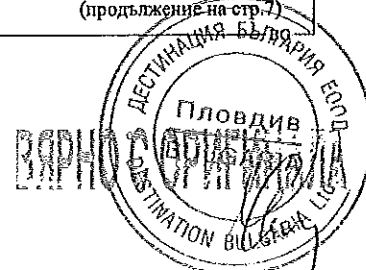



**Информационен лист за безопасност**  
в съответствие с Регламент (ЕО) № 1907/2006 (REACH), с  
измененията на Регламент (ЕС) 2015/830

дата на отпечатване: 24.10.2017

Номер на версията 1

преработено на: 24.10.2017

Търговско наименование: E 4310 RAL 6021 tinting

(продължение от стр.6)

STP (пречиствателна станция)	0,1 мг/л Въз основа на преглед на олово (Pb): 0,1 мг/л Въз основа на преглед на шествалентен хром (Cr(VI)) 0,21 мг/л
Съставни части със свързани с биологични гранични стойности:	
CAS: 1330-20-7 ксилен	
BEI (US)	1,5 g/l creatinine Medium: urine Time: end of shift Parameter: Methylhippuric acids
CAS: 1344-37-2 оловен сулфохромат С.І.34 пигмент жълт	
BLV (EU)	40 µg/100 ml blood end of shift lead
BEI (US)	25 µg/L Medium: urine Time: end of shift at end of workweek Parameter: Total chromium (fume)
	10 µg/L Medium: urine Time: increase during shift Parameter: Total chromium (fume)

• **Допълнителни указания:** Като основа служиха валидните при съставянето листи.

• **8.2 Контрол на експозицията**

• **Подходящ инженерен контрол**

Осигурете адекватна вентилация. Където е възможно, това може да се постигне чрез използване на местната смукателна вентилация и добро общо изтегляне. Ако това се окаже недостатъчно, за поддържане на концентрациите на частици и пари на разтворителя под ПДК на вредни вещества във въздуха на работната среда, да се ползва подходяща дихателна маска.

Ръчно боядисване със спрей с боя, съдържаща PY.34/PR.104, в кабина за промишлено боядисване със спрей, включително подготвителната работа

Максимална продължителност: Общо 40 часа седмично

Затворени контейнери: работа и разпределяне

Затворени съдове: смесване на паста и/или боя с допълнителни разтворители или добавки

Кабина за боядисване със спрей: пръскане на боя

Добра обща вентилация: 3-кратна смяна на въздуха на час

Боядисване със спрей с боя, съдържаща PY.34/PR.104, в кабина за автоматично боядисване със спрей в промишлена среда, включително подготвителната работа

Максимална продължителност: Общо 40 часа седмично

Затворени контейнери: обработка и разпределяне на боя

Пълно изолиране с вентилация и филтриране на рециркулирания въздух и пълно персонално заграждение с вентилация: автоматично боядисване със спрей с пигментна боя

Кабина за боядисване със спрей: пръскане на боя (автоматично)

Добра обща вентилация: 3-кратна смяна на въздуха на час

Частично изолиране: оборудване за пълнене и прехвърляне, и локална смукателна вентилация (ЛСВ), фиксиран смукателен чадър

Прехвърляне на 10 - 100 л/мин (пълначна линия)

Боядисване със спрей с боя, съдържаща PY.34/PR.104, в кабина за автоматично боядисване със спрей в промишлена среда, включително подготвителната работа

Максимална продължителност: Общо 30 часа седмично

Смукателен шкаф: боравене на паста и / или боя

Добра обща вентилация: 3-кратна смяна на въздуха на час

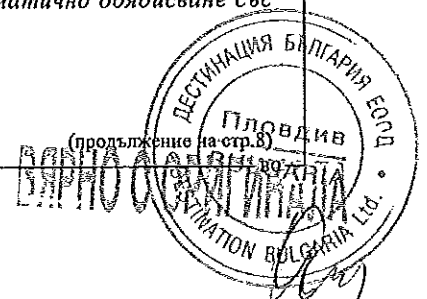

**Информационен лист за безопасност**  
в съответствие с Регламент (ЕО) № 1907/2006 (REACH), с  
измененията на Регламент (ЕС) 2015/830

дата на отпечатване: 24.10.2017

Номер на версията 1

преработено на: 24.10.2017

Търговско наименование: E 4310 RAL 6021 tinting

(продължение от стр.7)

Нанасяне на съдържаща PY.34/PR.104 термовтвърдяваща се боя в промишлена среда, включително подготовката

Максимална продължителност : Общо 40 часа седмично

Затворени контейнери: обработка и разпределяне на боя.

Добра обща вентилация: 3-кратна смяна на въздуха на час

Нанасяне на боя чрез потапяне

Частично изолиране: оборудване за пълнене и прехвърляне, и локална смукателна вентилация (ЛСВ), фиксиран смукателен чадър

Прехвърляне на 10 - 100 л/min (пълначна линия)

Смесване на пигментна паста, съдържаща PY.34/PR.104, с боя в промишлена среда, включително дейности за почистване

Максимална продължителност : Общо 40 часа седмично

Локална смукателна вентилация: работа с отворени съдове

Затворена система: смесване на боята

Пълно изолиране: смесване на боята

Добра обща вентилация: 3-кратна смяна на въздуха на час

Работа в промишлена среда с изсъхнали боядисани изделия и почистване на остатъците паста или пигменти, съдържащи PY.34/PR.104

Максимална продължителност : Общо 40 часа седмично

Добра обща вентилация: 3-кратна смяна на въздуха на час

Работа с/обработка на изделия, съдържащи PY.34/PR.104, от работници по поддръжката в промишлена среда

Максимална продължителност : Общо 40 часа седмично

Вградена локална смукателна вентилация

Добра обща вентилация: 3-кратна смяна на въздуха на час

Боядисване със спрей с боя, съдържаща PY.34/PR.104, в кабина за професионално боядисване със спрей, включително подготовителната работа

Максимална продължителност : Общо 40 часа седмично

Фиксиран смукателен чадър: спрей оборудване за пълнене

Кабина за боядисване със спрей

Пръскайте само хоризонтално или с насочена надолу струя

Частично изолиране (с вентилация): оборудване за пълнене на боя

Необходима е добра обща вентилация: 3-кратна смяна на въздуха на час

Боядисване със спрей с боя, съдържаща PY.34/PR.104, във временна кабина, включително подготовителната работа

Максимална продължителност : Общо 40 часа седмично

Фиксиран смукателен чадър и добра естествена вентилация на работното място: спрей оборудване за пълнене (автоматично и ръчно)

Затворен съд: смесване на боя

Полузатворен съд с периодично отваряне: дозиране на пигментна паста.

Пръскайте само хоризонтално или с насочена надолу струя

Частично изолиране (с вентилация): оборудване за пълнене на боя

Добра обща вентилация: 3-кратна смяна на въздуха на час

Нанасяне с четка или с валик на съдържаща PY.34/PR.104 боя в професионална среда, включително подготовителните работи

Максимална продължителност : Общо 40 часа седмично

Смукателен шкаф

Частично изолиране (с Локална смукателна вентилация): оборудване за пълнене на боя

Необходима е добра обща вентилация: 3-кратна смяна на въздуха на час

Смесване на пигментна паста, съдържаща PY.34/PR.104, с боя в промишлена среда, включително

(продължение на стр.9)

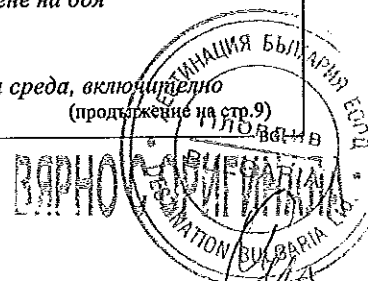

**Информационен лист за безопасност**  
в съответствие с Регламент (ЕО) № 1907/2006 (REACH), с  
измененията на Регламенти (ЕС) 2015/830

дата на отпечатване: 24.10.2017

Номер на версията 1

преработено на: 24.10.2017

Търговско наименование: E 4310 RAL 6021 tinting

(продължение от стр.8)

дейностите за подготовка и почистване

Максимална продължителност : Общо 40 часа седмично

Полузатворена/затворен система

Затворен съд или Затворен оборудване

Необходима е добра обща вентилация: 3-кратна смяна на въздуха на час

Работа в професионална среда с изсъхнали изделия, боядисани с боя, съдържаща PY.34/PR.104

Максимална продължителност : Общо 40 часа седмично

Добра обща вентилация: 3-кратна смяна на въздуха на час

Работа с/обработка на изделия, съдържащи PY.34/PR.104, с цел поддръжка в професионална среда

Максимална продължителност : Общо 40 часа седмично

Вградена локална смукателна вентилация

Добра обща вентилация: 3-кратна смяна на въздуха на час

Лични предпазни средства:

Общи предпазни и хигиенни мерки:

Да се държи далеч от хранителни продукти, напитки и фуражи.

Замърсено, пропито облекло да се съблече веднага.

Преди почивките и при приключване на работа ръцете да се измият.

Отделно съхраняване на защитното облекло.

По време на работа да не се консумират храни и напитки, да не се пуши и смърка тютюн.

На работното място да се предвиди възможност за измиване.

Да се избягва допир с очите и кожата.

Дихателна защита:

Когато работниците са изложени на концентрации над допустимите граници,

трябва да ползват подходящи, одобрени дихателни апарати

Ръчно боядисване със спрей с боя, съдържаща PY.34/PR.104, в кабина за промишлено боядисване със спрей, включително подготвителната работа

Изисква се автономен дихателен апарат с клапан с положително налягане – цяла лицева маска, минимален определен защитен фактор 400:

• Боядисване със спрей (ръчно)

Полумаска за лице P3, минимален определен защитен фактор 20:

• Смесване на паста и/или покрития с добавки или разтворители

• Пълнене на оборудването с пигментна боя

Боядисване със спрей с боя, съдържаща PY.34/PR.104, в кабина за автоматично боядисване със спрей в промишлена среда, включително подготвителната работа

Полумаска за лице P3, минимален определен защитен фактор 20:

• Прехвърляне на пигментна боя (всички скорости)

Полумаска за лице P2, минимален определен защитен фактор 10:

• Боядисване със спрей пигментна боя (автоматично)

Нанасяне на съдържаща PY.34/PR.104 термовтвърдяваща се боя в промишлена среда, включително подготовката

Полумаска за лице P3, минимален определен защитен фактор 20:

• Пълнене на (спрей) оборудването с пигментна боя

• Прехвърляне на пигментна боя на пълначна линия преди нанасяне

Работа в промишлена среда с изсъхнали боядисани изделия и почистване на остатъците паста или пигменти, съдържащи PY.34/PR.104

Полумаска P3, минимален определен защитен фактор 20:

• Почистване на изсъхнала пигментна боя/ паста

Работа с/обработка на изделия, съдържащи PY.34/PR.104, от работници по поддръжката в промишлена среда

Полумаска P2, минимален определен защитен фактор 10:

• Рязане на боядисан метален лист (сух)

(продължение на стр. 8)

ДЕСТАНАЦИЯ БЪЛГАРИЯ ЕООД  
ПРОДУКТИ  
ИЗВЕЩАНИЕ  
DEDESTINATION BULGARIA LTD

**Информационен лист за безопасност**  
в съответствие с Регламент (ЕО) № 1907/2006 (REACH), с  
измененията на Регламент (ЕС) 2015/830

дата на отпечатване: 24.10.2017

Номер на версията 1

преработено на: 24.10.2017

Търговско наименование: E 4310 RAL 6021 tinting

(продължение от стр.9)

Цяла лицева маска P3, минимален определен защитен фактор 30:

- Почистване с пясъчна струя на изсъхнала боя върху машини, автомобили, други метални изделия и др.

Шлем за заваряване с независим източник на въздух, с минимален определен защитен фактор 100:

- Заваряване, газо-кислородно рязане на боядисан метал (сух)

Боядисване със спрей с боя, съдържаща PY.34/PR.104, в кабина за професионално боядисване със спрей, включително подготвителната работа

Изисква се автономен дихателен апарат с клапан с положително налягане – цяла лицева маска, минимален определен защитен фактор 400:

- Боя спрей (кабина за професионално боядисване със спрей)
- Полумаска за лице P2, минимален определен защитен фактор 10:
- Разбъркване на пигментна боя в отворен съд
- Почистване на влажна пигментна боя от оборудване чрез изтриване с парче плат и четка

Боядисване със спрей с боя, съдържаща PY.34/PR.104, във временна кабина, включително подготвителната работа

Изисква се автономен дихателен апарат с клапан с положително налягане – цяла лицева маска, минимален определен защитен фактор 1000:

- Спрей боя (временна кабина)
- Полумаска P2, минимален определен защитен фактор 10:
- Разбъркване на пигментна боя в отворен съд

Нанасяне с четка или с валик на съдържаща PY.34/PR.104 боя в професионална среда, включително подготвителните работи

Полумаска за лице P2, минимален определен защитен фактор 10:

- Разбъркване на пигментна боя в отворен съд
- Почистване на влажна пигментна боя от оборудване чрез изтриване с парче плат и четка

Смесване на пигментна паста, съдържаща PY.34/PR.104, с боя в промишлена среда, включително дейностите за подготовка и почистване

Полумаска за лице P2, минимален определен защитен фактор 10:

- Почистване на влажна пигментна боя от оборудване чрез изтриване с парче плат и четка
- Почистване на сушен пигментна боя от оборудване чрез изтриване с парче плат и четка

Работа с/обработка на изделия, съдържащи PY.34/PR.104, с цел поддръжка в професионална среда

Полумаска P2, минимален определен защитен фактор 10:

- Рязане на боядисан метален лист (сух)

Цяла лицева маска P3, минимален определен защитен фактор 30:

- Почистване с пясъчна струя на изсъхнала боя върху машини, автомобили, други метални изделия и др.

Шлем за заваряване с независим източник на въздух, с минимален определен защитен фактор 100:

- Заваряване, газо-кислородно рязане на боядисан метал (сух)

• **Защита на ръцете:**

Защитни ръкавици

Материалът на ръкавицата трябва да е непрониклив и устойчив срещу продукта / веществото / препарата.

Поради липса на тестове не може да бъде дадена препоръка за материала на ръкавиците за продукта / препарата / сместа от химикали.

Избор на материала за ръкавици с оглед на времената за пробив, степента на проникване и деградацията.

• **Материал за ръкавици**

Изборът на подходяща ръкавица зависи не само от материала, а и от други качествени характеристики и е различен при различните производители. Тъй като продуктът представлява препарат от няколко вещества, устойчивостта на материалите за ръкавици не е предвидима и

(продължение от стр.9)

124

**Информационен лист за безопасност**  
в съответствие с Регламент (ЕО) № 1907/2006 (REACH), с  
измененията на Регламент (ЕС) 2015/830

дата на отпечатване: 24.10.2017

Номер на версията 1

преработено на: 24.10.2017

Търговско наименование: E 4310 RAL 6021 tinting

(продължение от стр.10)

- поради това трябва да бъде проверявана преди употребата им.
- Време за проникване на материала за ръкавици  
Точното време на пробив следва да се узнае от производителя на защитни ръкавици и да се спазва.
  - Защита на очите:



Плътно прилеващи защитни очила

- Допълнителни указания: Като основа служиха валидните при съставянето листи.

**РАЗДЕЛ 9: Физични и химични свойства**

## • 9.1 Информация относно основните физични и химични свойства

## • Общи данни

## • Външен вид:

Форма:

течност

Цвят:

според наименованието на продукта

## • Мирис:

на ароматични разтворители

## • Граница на мириса:

Не е определено.

## • рН-стойност:

Не е определено.

## • Промяна на състоянието.

Точка на топене/точка на замръзване:

не е определено

Точка на кипене и интервал на кипене:

120 °C

## • Точка на възпламеняване:

27 °C

## • Запалимост (твърдо вещество, газ):

неприложимо

## • Температура на възпламеняване:

315 °C

## • Температура на разлагане:

Не е определено.

## • Температура на самозапалване:

Продуктът не е самозапалим.

## • Експлозивни свойства:

Продуктът не е взривоопасен, но е възможно образуването на взривоопасни смеси от пари и въздух.

## • Граници на взривоопасност:

Долна:

Не е определено.

Горна:

Не е определено.

## • Налягане на парите:

Не е определено.

## • Плътност при 20 °C:

1,28 g/cm<sup>3</sup>

## • Относителна плътност

Не е определено.

## • Плътност на парите

Не е определено.

## • Скорост на изпаряване

Не е определено.

## • Разтворимост в / Смесимост с

Вода:

несмесимо, респ. слабо смесимо

## • Коефициент на разпределение: n-октанол/вода: Не е определено.

## • Вискозитет:

динамичен:

Не е определено.

кинематичен при 40 °C:

300 mm<sup>2</sup>/s

## • Съдържание на разтворител:

Органични разтворители:

40,0 %

(продължение на стр.12)

118

ВАРНО С О...

**Информационен лист за безопасност**  
в съответствие с Регламент (ЕО) № 1907/2006 (REACH), с  
измененията на Регламент (ЕС) 2015/830

дата на отпечатване: 24.10.2017

Номер на версията 1

преработено на: 24.10.2017

Търговско наименование: E 4310 RAL 6021 tinting

(продължение от стр.11)

VOC (ЕС)	39,97 %
Съдържание на твърдо вещество:	59,8 %
9.2 Друга информация	Няма налични други важни сведения.

**РАЗДЕЛ 10: Стабилност и реактивност**

- 10.1 Реактивност Няма налични други важни сведения.
- 10.2 Химична стабилност  
Стабилен при съхранение и ползване съгласно препоръките (вж. Раздел 7).
- Термично разлагане /условия, които трябва да се избягват:  
Няма разлагане при използване по предназначение
- 10.3 Възможност за опасни реакции Не са известни опасни реакции.
- 10.4 Условия, които трябва да се избягват Няма налични други важни сведения.
- 10.5 Несъвместими материали: Няма налични други важни сведения.
- 10.6 Опасни продукти на разпадане: Не са известни опасни продукти на разпадането.

**РАЗДЕЛ 11: Токсикологична информация**

- 11.1 Информация за токсикологичните ефекти
- Остра токсичност Въз основа на наличните данни не са изпълнени критериите за класифициране.

Релевантни за категоризацията стойности на LD/LC50 (летална доза/летална концентрация)

**ATE (Acute Toxicity Estimates)**

Дермално	LD50	52450 мг/кг (rabbit)
Инхалативно	LC50/4 ч.	288 мг/л

**CAS: 123-86-4 n-бутил ацетат**

Орално	LD50	13100 мг/кг (rat)
Дермално	LD50	>5000 мг/кг (rabbit)
Инхалативно	LC50/4 ч.	>21,0 мг/л (rat)

**CAS: 108-65-6 2-метокси-1-метилетилацетат**

Орално	LD50	8532 мг/кг (rat)
Инхалативно	LC50/4 ч.	35,7 мг/л (rat)

**CAS: 1330-20-7 ксилен**

Орално	LD50	4300 мг/кг (rat)
Дермално	LD50	2000 мг/кг (rabbit)
Инхалативно	LC50/4 ч.	11 мг/л (ATE)

**CAS: 1344-37-2 оловен сулфохромат С.І.34 пигмент зьлт**

Орално	LD50	>10000 мг/кг (rat)
--------	------	--------------------

- Първично дразнене:
- Корозивност/дразнене на кожата  
Въз основа на наличните данни не са изпълнени критериите за класифициране.
- Сериозно увреждане на очите/дразнене на очите  
Въз основа на наличните данни не са изпълнени критериите за класифициране.
- Сенсибилизация на дихателните пътища или кожата  
Можже да причини алергични или астматични симптоми или затруднения в дишането при вдишване.  
Можже да причини алергична кожна реакция.

(продължение на стр.13)

вс



**Информационен лист за безопасност**  
в съответствие с Регламент (ЕО) № 1907/2006 (REACH), с  
измененията на Регламент (ЕС) 2015/830

дата на отпечатване: 24.10.2017

Номер на версията 1

преработено на: 24.10.2017

Търговско наименование: E 4310 RAL 6021 tinting

(продължение от стр.12)

- **Информация относно следващите групи потенциални последствия:**
- **CMR-последствия (канцерогенни последствия и такива, увреждащи наследствената маса и способността за размножение)**
- **Мутагенност на зародишните клетки**  
Въз основа на наличните данни не са изпълнени критериите за класифициране.
- **Канцерогенност**  
Може да причини рак.
- **Репродуктивна токсичност**  
Може да увреди плода. Предполага се, че уврежда оплодителната способност.
- **СТОО (специфична токсичност за определени органи) - еднократна експозиция**  
Може да предизвика дразнене на дихателните пътища. Може да предизвика сънливост или световъртеж.
- **СТОО (специфична токсичност за определени органи) - повтаряща се експозиция**  
Въз основа на наличните данни не са изпълнени критериите за класифициране.
- **Опасност при вдихване**  
Въз основа на наличните данни не са изпълнени критериите за класифициране.

**РАЗДЕЛ 12: Екологична информация**

- **12.1 Токсичност**
- **Акватична токсичност:** Няма налични други важни сведения.
- **12.2 Устойчивост и разградимост** Няма налични други важни сведения.
- **12.3 Биоакмулираща способност** Няма налични други важни сведения.
- **12.4 Преносимост в почвата** Няма налични други важни сведения.
- **Екотоксични въздействия:**
- **Забележка:** Отровно за риби.
- **Други екологични указания:**
- **Общи указания:**  
Да не се допуска попадане в подпочвените води, водни басейни или в канализацията.  
Във водни басейни отровно и за рибите и планктона.  
отровно за водни организми
- **12.5 Резултати от оценката на РВТ и vPvB**
- **РВТ:** неприложимо
- **vPvB:** неприложимо
- **12.6 Други неблагоприятни ефекти** Няма налични други важни сведения.

**РАЗДЕЛ 13: Обезвреждане на отпадъците**

- **13.1 Методи за третиране на отпадъци**
- **Препоръка:**  
Не бива да се изхвърля заедно с битовите отпадъци. Да не се допуска попадане в канализацията.  
Да се предаде като специален отпадък или да се отнесе до мястото да събиране на проблемни вещества.

Европейски каталог на отпадъците	
08 00 00	ОТПАДЪЦИ ОТ ПРОИЗВОДСТВО, ФОРМУЛИРАНЕ, ДОСТАВЯНЕ И УПОТРЕБА (ПФДУ) НА ПОКРИТИЯ (БОИ, ЛАКОВЕ, СЪКЛОВИДНИ ЕМАЙЛИ), ЛЕПИЛА/АДХЕЗИВИ, УПЪЛТНЯВАЩИ МАТЕРИАЛИ И ПЕЧАТАРСКИ МАСТИЛА
08 01 00	отпадъци от ПФДУ и отстраняване на бои и лакове
08 01 11*	отпадъчни бои и лакове, съдържащи органични разтворители или други опасни вещества

- **Непочистени опаковки:**
- **Препоръка:** Отстраняване в съответствие с предписанията на компетентните ведомства.

(продължение на стр.14)

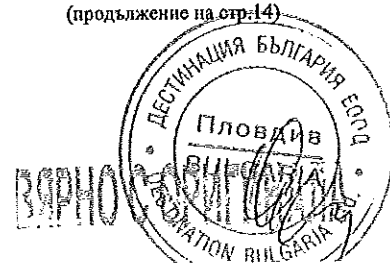

**Информационен лист за безопасност**  
в съответствие с Регламент (ЕО) № 1907/2006 (REACH), с  
измененията на Регламент (ЕС) 2015/830

дата на отпечатване: 24.10.2017

Номер на версията 1

преработено на: 24.10.2017

Търговско наименование: E 4310 RAL 6021 tinting

(продължение от стр.13)

**РАЗДЕЛ 14: Информация относно транспортирането**

• 14.1 Номер по списъка на ООН  
• ADR, IMDG, IATA

UN1263

• 14.2 Точно наименование на пращката по списъка на ООН

• ADR  
• IMDG  
• IATA

1263 БОЯ, ENVIRONMENTALLY HAZARDOUS  
PAINT (Hydrocarbons, C9, aromatics, Lead  
sulfochromate yellow), MARINE POLLUTANT  
PAINT

• 14.3 Клас(ове) на опасност при транспортиране

• ADR, IMDG



• клас  
• Лист за опасности

3 Запалителни течни вещества  
3

• IATA



• Class  
• Label

3 Запалителни течни вещества  
3

• 14.4 Опаковъчна група

• ADR, IMDG, IATA

III

• 14.5 Опасности за околната среда:

• Морски замърсител:

Продуктът съдържа опасни вещества за околната  
среда; оловен сулфохромат С.І.34 пигмент жълт  
Условен знак (риба и дърво)

• 14.6 Специални предпазни мерки за  
потребителите

• Число на Кемлер

• EMS( мерки при злополуки в моретата)-номер: F-E,S-E

• Stowage Category

Внимание: Запалителни течни вещества

30

A

• 14.7 Транспортиране в наливно състояние

съгласно анекс II към MARPOL и Кодекса IBC неприложимо

• Транспорт / други данни:

• ADR

• Ограничени количества (LQ)

• Транспортна категория

• Код за тунелни ограничения

5L

3

D/E

• UN "Model regulation":

UN 1263 БОЯ, 3, III, ENVIRONMENTALLY  
HAZARDOUS

BG

(продължение на стр.15)

131





**Информационен лист за безопасност**  
в съответствие с Регламент (ЕО) № 1907/2006 (REACH), с  
измененията на Регламент (ЕС) 2015/830

дата на отпечатване: 24.10.2017

Номер на версията 1

преработено на: 24.10.2017

Търговско наименование: E 4310 RAL 6021 tinting

(продължение от стр.14)

**РАЗДЕЛ 15: Информация относно нормативната уредба**

- 15.1 Специфични за веществото или сместа нормативна уредба/законодателство относно безопасността, здравето и околната среда
- Директива 2012/18/ЕС
- Поименно посочени опасни вещества - ПРИЛОЖЕНИЕ I  
Не е изброено нито едно от съдържащите се вещества
- Категория по Seveso  
E2 Опасни за водната среда  
P5c ЗАПАЛИМИ ТЕЧНОСТИ
- Прагове за минимални количества (в тонове) за прилагането на: Изисквания при нисък рисков потенциал  
200 t
- Прагове за минимални количества (в тонове) за прилагането на: Изисквания при висок рисков потенциал  
500 t

**СПИСЪК НА ВЕЩЕСТВАТА, ПОДЛЕЖАЩИ НА РАЗРЕШАВАНЕ (ПРИЛОЖЕНИЕ XIV)**

CAS: 1344-37-2 | оловен сулфохролат С.І.34 пигмент жълт

- РЕГЛАМЕНТ (ЕО) № 1907/2006 ПРИЛОЖЕНИЕ XVII Условия на ограничение: 3, 28, 30

## • Национални предписания:

- Други разпоредби, ограничения и Забранителни разпоредби

## • Вещества, предизвикващи сериозно безпокойство съгласно REACH, член 57

CAS: 1344-37-2 | оловен сулфохролат С.І.34 пигмент жълт

- 15.2 Оценка на безопасност на химично вещество или смес:  
Химическа безопасност за оценка не е извършена.

**РАЗДЕЛ 16: Друга информация**

Данните почиват на настоящото равнище на познанията ни, но те не представляват гаранция за свойствата на продукта и не обосновават договорно правоотношение.

- Съществени утайки
  - H226 Запалими течност и пари.
  - H304 Може да бъде смъртоносен при поглъщане и навлизане в дихателните пътища.
  - H312 Вреден при контакт с кожата.
  - H315 Предизвиква дразнене на кожата.
  - H317 Може да причини алергична кожна реакция.
  - H319 Предизвиква сериозно дразнене на очите.
  - H332 Вреден при вдихване.
  - H334 Може да причини алергични или астматични симптоми или затруднения в дишането при вдихване.
  - H335 Може да предизвика дразнене на дихателните пътища.
  - H336 Може да предизвика сънливост или световъртеж.
  - H350 Може да причини рак.
  - H360Df Може да увреди плода. Предполага се, че уврежда оплодителната способност.
  - H361 Предполага се, че уврежда оплодителната способност или плода.
  - H373 Може да причини увреждане на органите при продължителна или повтаряща се експозиция.
  - H400 Силно токсичен за водните организми.
  - H410 Силно токсичен за водните организми, с дълготраен ефект.
  - H411 Токсичен за водните организми, с дълготраен ефект.
- Издаващо листа с данни направление: Product safety department
- Съкращения и акроними:
  - D MEL: Derived Minimal Effect Level ( REACH )
  - ADR: Accord européen sur le transport des marchandises dangereuses par Route (European Agreement concerning the International Carriage of Dangerous Goods by Road)

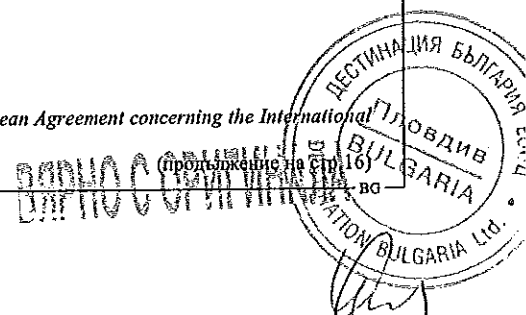

132

**Информационен лист за безопасност**  
в съответствие с Регламент (ЕО) № 1907/2006 (REACH), с  
измененията на Регламент (ЕС) 2015/830

дата на отпечатване: 24.10.2017

Номер на версията 1

преработено на: 24.10.2017

Търговско наименование: E 4310 RAL 6021 tinting

(продължение от стр.15)

IMDG: International Maritime Code for Dangerous Goods  
IATA: International Air Transport Association  
GHS: Globally Harmonised System of Classification and Labelling of Chemicals  
EINECS: European Inventory of Existing Commercial Chemical Substances  
ELINCS: European List of Notified Chemical Substances  
CAS: Chemical Abstracts Service (division of the American Chemical Society)  
VOC: Volatile Organic Compounds (USA, EU)  
PNEC: Predicted No-Effect Concentration (REACH)  
LC50: Lethal concentration, 50 percent  
LD50: Lethal dose, 50 percent  
PBT: Persistent, Bioaccumulative and Toxic  
SVHC: Substances of Very High Concern  
vPvB: very Persistent and very Bioaccumulative  
Flam. Liq. 3: Запалими течности – Категория 3  
Acute Tox. 4: Остра токсичност – Категория 4  
Skin Irrit. 2: Корозия/дразнене на кожата – Категория 2  
Eye Irrit. 2: Сериозно увреждане/дразнене на очите – Категория 2  
Resp. Sens. 1: Респираторна сенсibilизация – Категория 1  
Skin Sens. 1: Кожна сенсibilизация – Категория 1  
Carc. 1B: Канцерогенност – Категория 1B  
Repr. 1A: Токсичност за репродукцията – Категория 1A  
Repr. 2: Токсичност за репродукцията – Категория 2  
STOT SE 3: Специфична токсичност за определени органи (еднократна експозиция) – Категория 3  
STOT RE 2: Специфична токсичност за определени органи (повтаряща се експозиция) – Категория 2  
Asp. Tox. 1: Опасност при вдишване – Категория 1  
Aquatic Acute 1: Опасно за водната среда - остра опасност за водната среда – Категория 1  
Aquatic Chronic 1: Опасно за водната среда - дългосрочна опасност за водната среда – Категория 1  
Aquatic Chronic 2: Опасно за водната среда - дългосрочна опасност за водната среда – Категория 2

## • бележка

The information in this safety data sheet is based on the current state of knowledge on current EU legislation and national legislation.

Sheet provides guidance on issues of health, safety and environmental issues related to product and shall not be seen as a guarantee of technical performance or suitability for a specific application. The product will not be used for purposes other than those specified in Section 1 without the prior written instructions from the supplier for handling.

Since conditions of use are outside the suppliers control, the user is responsible for taking all measures necessary to comply with all requirements of law. The information contained in this safety data sheet is not own assessment of the user in terms of workplace risks as required by health and safety legislation.

BG



133

**Информационен лист за безопасност**  
в съответствие с Регламент (ЕО) № 1907/2006 (REACH), с  
измененията на Регламент (ЕС) 2015/830

дата на отпечатване: 24.10.2017

Номер на версията 2

преработено на: 24.10.2017

**РАЗДЕЛ 1: Идентификация на веществото/сместа и на дружеството/предприятието**

- 1.1 Идентификатори на продукта
- Търговско наименование: **G 3119 EPOXI POLIAMI. GRI BOG.ZN**
- 1.2 Идентифицирани употреби на веществото или сместа, които са от значение и употреби, които не се препоръчват  
органични покрития
- 1.3 Подробни данни за доставчика на информационния лист за безопасност
- Производител/доставчик:  
Policolor S.A.  
Bd.Theodor Pallady nr. 51  
RO-032258 Bucharest  
ROMANIA  
[msds@policolor.ro](mailto:msds@policolor.ro)
- Даващо информация направление: *Product safety department*
- 1.4 Телефонен номер при спешни случаи:  
Единен номер за спешни повиквания: 112  
Национален токсикологичен информационен център,  
Многопрофилна болница за активно лечение и спешна медицина "Н.И.Пирогов"  
Телефон за спешни случаи / факс: +359 2 9154 409  
E-mail: [poison\\_centre@mail.orbitel.bg](mailto:poison_centre@mail.orbitel.bg)  
<http://www.pirogov.bg>  
Unified emergency number: 112  
National toxicology information centre,  
Multiprofile Hospital for Active Treatment and Emergency Medicine "N.I.Pirogov"  
Emergency telephone / fax: +359 2 9154 409  
E-mail: [poison\\_centre@mail.orbitel.bg](mailto:poison_centre@mail.orbitel.bg)  
<http://www.pirogov.bg>

**РАЗДЕЛ 2: Описание на опасностите**

- 2.1 Класифициране на веществото или сместа
- Класификация в съответствие с Регламент (ЕО) № 1272/2008



GHS02 пламък

Flam. Liq. 3 H226 Запалими течност и пари.



GHS09 околна среда

Aquatic Acute 1 H400 Силно токсичен за водните организми.

Aquatic Chronic 1 H410 Силно токсичен за водните организми, с дълготраен ефект.



GHS07

Skin Irrit. 2 H315 Предизвиква дразнене на кожата.

Eye Irrit. 2 H319 Предизвиква сериозно дразнене на очите.

Skin Sens. 1 H317 Може да причини алергична кожна реакция.

(продължено на стр.2) БЪЛГАРИЯ

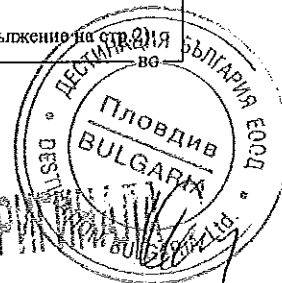

**Информационен лист за безопасност**  
в съответствие с Регламент (ЕО) № 1907/2006 (REACH), с  
измененията на Регламент (ЕС) 2015/830

дата на отпечатване: 24.10.2017

Номер на версията 2

преработено на: 24.10.2017

Търговско наименование: G 3119 EPOXI POLIAML.GRI BOG.ZN

(продължение от стр.1)

- 2.2 Елементи на етикета
- Етикетирание в съответствие с Регламент (ЕО) № 1272/2008  
Препаратът е класифициран и етикиран според регламента относно класифицирането, етикирането и опаковането (CLP).
- Пиктограми за опасност



GHS02 GHS07 GHS09

- Сигнална дума **Внимание**
- Определящи опасността компоненти за етикетирание:  
реакционен продукт: бисфенол-А(епихлорхидринова)епокси смола със средна молекулярна маса 700  
2,3 - ерохургорул неодесапоате
- Предупреждения за опасност  
H226 Запалими течност и пари.  
H315 Предизвиква дразнене на кожата.  
H319 Предизвиква сериозно дразнене на очите.  
H317 Може да причини алергична кожна реакция.  
H410 Силно токсичен за водните организми, с дълготраен ефект.
- Препоръки за безопасност  
P210 Да се пази от топлина, нагорещени повърхности, искри, открит пламък и други източници на запалване. Тютюнопушенето забранено.  
P261 Избягвайте вдихване на дим/изпарения/аерозоли.  
P280 Използвайте предпазни ръкавици/предпазно облекло/предпазни очила/предпазна маска за лице.  
P273 Да се избягва изпускане в околната среда.  
P305+P351+P338 ПРИ КОНТАКТ С ОЧИТЕ: Промивайте внимателно с вода в продължение на няколко минути. Свалете контактните лещи, ако има такива и доколкото това е възможно. Продължавайте да промивате.  
P303+P361+P353 ПРИ КОНТАКТ С КОЖАТА (или косата): Незабавно свалете цялото замърсено облекло. Облейте кожата с вода/вземете душ.  
P332+P313 При поява на кожно дразнене: Потърсете медицински съвет/помощ.  
P337+P313 При продължително дразнене на очите: Потърсете медицински съвет/помощ.  
P391 Съберете разлятото.
- Допълнителни данни:  
EUN205 Съдържа епоксидни съставки. Може да причини алергична реакция.
- 2.3 Други опасности
- Резултати от оценката на PBT и vPvB
- PBT: неприложимо
- vPvB: неприложимо

**РАЗДЕЛ 3: Състав/информация за съставките**

- 3.2 Химическа характеристика: Смеси
- Описание: Смес от посочените по-долу вещества с безопасни примеси.

## • Опасни съставни вещества:

CAS: 7440-66-6	zinc powder -zinc dust (stabilized)	70-80%
EINECS: 231-175-3	Aquatic Acute 1, H400; Aquatic Chronic 1, H410	
Индекс номер: 030-001-01-9		
Reg.nr.: 01-2119467174-37-XXXX		

(продължение на стр.3)

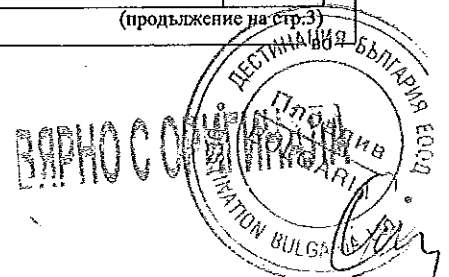

135

**Информационен лист за безопасност**  
в съответствие с Регламент (ЕО) № 1907/2006 (REACH), с  
измененията на Регламент (ЕС) 2015/830

дата на отпечатване: 24.10.2017

Номер на версията 2

преработено на: 24.10.2017

Търговско наименование: G 3119 EPOXI POLIAMI.GRI BOG.ZN

(продължение от стр.2)		
CAS: 25068-38-6 NLP: 500-033-5 Индекс номер: 603-074-00-8 Reg.nr.: 01-2119456619-26-XXXX	реакционен продукт: бисфенол-А(епихлорхидринова)епокси смола със средна молекулна маса 700 Aquatic Chronic 2, H411; Skin Irrit. 2, H315; Eye Irrit. 2, H319; Skin Sens. 1, H317	5-10%
CAS: 1330-20-7 EINECS: 215-535-7 Индекс номер: 601-022-00-9 Reg.nr.: 01-2119488216-32-xxxx	ксилен Flam. Liq. 3, H226; STOT RE 2, H373; Asp. Tox. 1, H304; Acute Tox. 4, H312; Acute Tox. 4, H332; Skin Irrit. 2, H315; Eye Irrit. 2, H319; STOT SE 3, H335	5-10%
CAS: 7429-90-5 EINECS: 231-072-3 Индекс номер: 013-002-00-1	алуминиев прах (стабилизиран) Flam. Sol. 1, H228; Water-react. 2, H261	1-5%
EO номер: 919-857-5 Reg.nr.: 01-2119463258-33-XXXX	hydrocarbons, C9-C11, n-alkanes, isoalkanes, cyclics, < 2% aromatics Flam. Liq. 3, H226; Asp. Tox. 1, H304; STOT SE 3, H336.	1-5%
CAS: 107-98-2 EINECS: 203-539-1 Индекс номер: 603-064-00-3 Reg.nr.: 01-2119457435-35-xxxx	1-метокси-2-пропанол Flam. Liq. 3, H226; STOT SE 3, H336	1-5%
CAS: 71-36-3 EINECS: 200-751-6 Индекс номер: 603-004-00-6 Reg.nr.: 01-2119484630-38-xxxx	бутан-1-ол Flam. Liq. 3, H226; Eye Dam. 1, H318; Acute Tox. 4, H302; Skin Irrit. 2, H315; STOT SE 3, H335-H336	1-5%
CAS: 26761-45-5 EINECS: 247-979-2 Reg.nr.: 01-2119431597-33-xxxx	2,3 - ерохурпропил неодеcanoate Aquatic Chronic 2, H411; Skin Sens. 1, H317	0,5-1%

• Допълнителни указания:  
Формулировката на изложените указания за безопасност да се вземе от Глава 16.

**РАЗДЕЛ 4: Мерки за първа помощ**

## • 4.1 Описание на мерките за първа помощ

## • Общи указания:

В случай на съмнение или наличие на симптоми да се потърси медицинска помощ. Никога не давайте нещо през устата на лице, изпаднало в безсъзнание. При загуба на съзнание пострадалият да се постави в легнало положение и да се потърси медицинска помощ

При нужда от медицинска помощ носете със себе си този Информационен лист за безопасност.

## • След вдихване: Подаване на чист въздух, при оплаквания обръщане към лекар.

## • След контакт с кожата:

Свалете замърсеното облекло и обувки  
Измийте кожата обилно с вода и сапун или с познат препарат за почистване на кожа.  
Да НЕ се използват разтворители или разреждатели.

При продължаващо дразнене на кожата обръщане към лекар.

## • След контакт с очите:

Проверете за контактни лещи и ги свалете, ако има такива.  
Изплакване на очите при отворени клепачи с течаща вода в продължение на няколко минути. При продължаващи оплаквания консултиране с лекар.

## • След поглъщане:

При поглъщане незабавно потърсете медицинска помощ и покажете контейнера / етикета / Информационен лист за безопасност.  
Дръжте лицето на топло и в покой.  
Не предизвиквайте повръщане.

## • 4.2 Най-съществени остри и настъпващи след известен период от време симптоми и ефекти

Нама налични други важни сведения.

(продължение на стр.4)

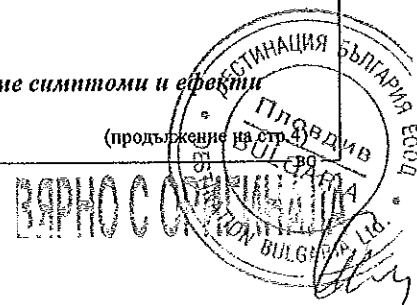

ВЪРНО С ОСТАВА  
136

**Информационен лист за безопасност**  
в съответствие с Регламент (ЕО) № 1907/2006 (REACH), с  
измененията на Регламент (ЕС) 2015/830

дата на отпечатване: 24.10.2017

Номер на версията 2

преработено на: 24.10.2017

Търговско наименование: G 3119 EPOXI POLIAMI.GRI BOG.ZN

(продължение от стр.3)

- 4.3 Указание за необходимостта от всякакви неотложни медицински грижи и специално лечение  
Няма налични други важни сведения.

**РАЗДЕЛ 5: Противопожарни мерки**

- 5.1 Пожарогасителни средства
  - Подходящи гасящи средства: CO<sub>2</sub>, пясък, огнегасящ прах. Да не се използва вода.
  - Неподходящи по причини на сигурността гасящи средства:
    - Вода в мощна неразпръсната струя
    - Вода
    - Пяна
- 5.2 Особени опасности, които произтичат от веществото или сместа  
При пожар могат да бъдат отделени:
  - Азотни окиси (NO<sub>x</sub>)
  - Въглероден окис (CO)
- 5.3 Съвети за пожарникарите
- Специални защитни средства: Носене на независим от околния въздух респиратор.

**РАЗДЕЛ 6: Мерки при аварийно изпускане**

- 6.1 Лични предпазни мерки, предпазни средства и процедури при спешни случаи  
Носене на защитни средства. Незащитени лица да не се допускат.  
Да се отстранят източниците на запалване и да се проветри помещението.  
Избягвайте да дишате изпарения или мъгла.  
Да се приложат предпазните мерки, изброени в Раздели 7 и 8.
- 6.2 Предпазни мерки за опазване на околната среда:  
При проникване във води или канализацията да се информират компетентните органи.  
Да не се допуска попадането в канализацията/повърхностни води/подпочвени води.
- 6.3 Методи и материали за ограничаване и почистване:  
Да се поие с хигроскопичен материал (пясък, кизелгур, свързващо киселини вещество, универсално свързващо вещество).  
Да се осигури достатъчно проветрение.  
Да не се отмива с вода или воднисти почистващи средства.  
Замърсеният материал да се отстрани като отпадък по точка 13.
- 6.4 Позоваване на други раздели  
За информация за безопасното манипулиране виж глава 7.  
За информация за личните предпазни средства виж глава 8.  
За информация за отстраняването виж глава 13.

**РАЗДЕЛ 7: Работа и съхранение**

- 7.1 Предпазни мерки за безопасна работа  
Да не се допуска образуването на запалими или експлозивни концентрации на парите във въздуха, също и достигането до концентрации на парите, надвишаващи граничните стойности за съдържание на вредни вещества във въздуха на работната среда.  
В допълнение, този продукт трябва да се използва само на места без открит пламък или други източници на запалване.  
Електрическата апаратура трябва да бъде обезопасена съобразно приетите стандарти.  
Пазете от източници на топлина, искри и пламък. Да не се използват уреди, които произвеждат искри.  
Да се избягва контакт с очите и кожата.  
Да се избягва вдишването на прах, частици, пръски или мъгла, възникнали в резултат на приложението на препарата.

(продължение на стр.5)

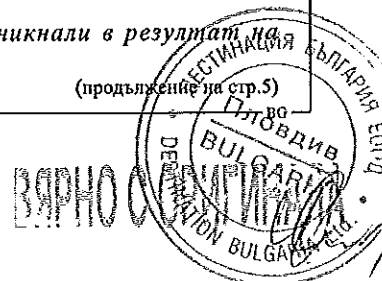

**Информационен лист за безопасност**  
в съответствие с Регламент (ЕО) № 1907/2006 (REACH), с  
измененията на Регламент (ЕС) 2015/830

дата на отпечатване: 24.10.2017

Номер на версията 2

преработено на: 24.10.2017

Търговско наименование: G 3119 EPOXI POLIAMI.GRI BOG.ZN

(продължение от стр.4)

Да се избягва вдихването на прах при обработка с абразивни материали.  
Яденето, пиенето и пушенето трябва да бъдат забранени в зоната, където се работи, съхранява и  
обработва материала.

Поставете подходящи лични предпазни средства (вж. Раздел 8).

Съхранението да се извършва винаги в контейнери от същия, като на оригиналния контейнер,  
материал.

Да се съблюдават правилата за здравословен и безопасен труд на работното място.

• Указания за предотвратяване на пожар и експлозии:

Източници на възпламеняване да се държат далеч - да не се пуши.

Да се вземат мерки срещу електростатично зареждане.

• 7.2 Условия за безопасно съхраняване, включително несъвместимости

• Съхранение:

• Указания при общо съхранение: Да се пази от: окислители, силни основи, силни киселини.

• Други данни относно условията в складовете: Резервоарът да се държи плътно затворен.

• 7.3 Специфична(и) крайна(и) употреба(и) Няма налични други важни сведения.

### РАЗДЕЛ 8: Контрол на експозицията/лични предпазни средства

• Допълнителни указания за изграждането на технически съоръжения:

Няма други данни, виж точка 7.

• 8.1 Параметри на контрол

• Съставни части със свързани с работните места, подлежащи на следене гранични стойности:

CAS: 1330-20-7 ксилен

TLV (BG)	Гранични стойности 15 min: 442,0 мг/м <sup>3</sup> , 100 ppm Гранични стойности 8 часа: 221,0 мг/м <sup>3</sup> , 50 ppm Кожа
----------	---

CAS: 7429-90-5 алуминиев прах (стабилизиран)

PEL (US)	Гранични стойности 8 часа: 15*; 5** мг/м <sup>3</sup> *Total dust; ** Respirable fraction
----------	--

REL (US)	Гранични стойности 8 часа: 10* 5** мг/м <sup>3</sup> as Al*Total dust**Respirable/pyro powd./welding f.
----------	--

TLV (US)	Гранични стойности 8 часа: 1* мг/м <sup>3</sup> as Al; *as respirable fraction
----------	---

hydrocarbons, C9-C11, n-alkanes, isoalkanes, cyclics, < 2% aromatics

TWA (EU)	Гранични стойности 8 часа: 1200 мг/м <sup>3</sup> , 197 ppm
----------	---

CAS: 107-98-2 1-метокси-2-пропанол

TLV (BG)	Гранични стойности 15 min: 568,0 мг/м <sup>3</sup> , 150 ppm Гранични стойности 8 часа: 375,0 мг/м <sup>3</sup> , 100 ppm Кожа
----------	--

IOELV (EU)	Гранични стойности 15 min: 568 мг/м <sup>3</sup> , 150 ppm Гранични стойности 8 часа: 375 мг/м <sup>3</sup> , 100 ppm Skin
------------	--

REL (US)	Гранични стойности 15 min: 540 мг/м <sup>3</sup> , 150 ppm Гранични стойности 8 часа: 360 мг/м <sup>3</sup> , 100 ppm
----------	--

TLV (US)	Гранични стойности 15 min: 369 мг/м <sup>3</sup> , 100 ppm Гранични стойности 8 часа: 184 мг/м <sup>3</sup> , 50 ppm
----------	---

CAS: 71-36-3 бутан-1-ол

TLV (BG)	Гранични стойности 15 min: 150 мг/м <sup>3</sup> Гранични стойности 8 часа: 100 мг/м <sup>3</sup>
----------	--

PEL (US)	Гранични стойности 8 часа: 300 мг/м <sup>3</sup> , 100 ppm
----------	--

(продължение на стр.6)

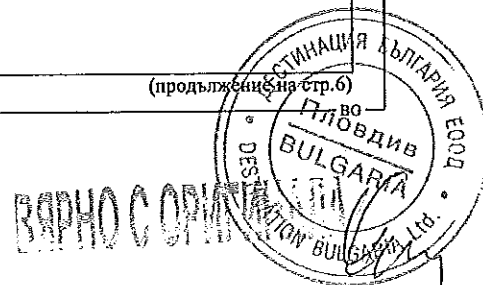

**Информационен лист за безопасност**  
в съответствие с Регламент (ЕО) № 1907/2006 (REACH), с  
измененията на Регламент (ЕС) 2015/830

дата на отпечатване: 24.10.2017

Номер на версията 2

преработено на: 24.10.2017

Търговско наименование: G 3119 EPOXI POLIAML.GRI BOG.ZN

(продължение от стр.5)

REL (US)	Ceiling limit value: 150 мг/м <sup>3</sup> , 50 ppm Skin
TLV (US)	Гранични стойности 8 часа: 61 мг/м <sup>3</sup> , 20 ppm
Информация относно нормативната уредба TLV (BG): Държавен вестник, брой: 2, 06.01.2012 г.	
Съставни части със свързани с биологични гранични стойности:	
CAS: 1330-20-7 ксилен	
BEI (US)	1,5 g/l creatinine Medium: urine Time: end of shift Parameter: Methylhippuric acids

• Допълнителни указания: Като основа служиха валидните при съставянето листи.

• **8.2 Контрол на експозицията**

• **Подходящ инженерен контрол**

Осигурете адекватна вентилация. Където е възможно, това може да се постигне чрез използване на местната смукателна вентилация и добро общо изтегляне. Ако това се окаже недостатъчно, за поддържане на концентрациите на частици и пари на разтворителя под ПДК на вредни вещества във въздуха на работната среда, да се ползва подходяща дихателна маска.

• **Лични предпазни средства:**

• **Общи предпазни и хигиенни мерки:**

Да се държи далеч от хранителни продукти, напитки и фуражи.

Замърсено, пропито облекло да се съблече веднага.

Преди почивките и при приключване на работа ръцете да се измият.

Да се избягва допир с очите и кожата.

• **Дихателна защита:**

Когато работниците са изложени на концентрации над допустимите граници, трябва да ползват подходящи, одобрени дихателни апарати

• **Защита на ръцете:**



Защитни ръкавици

Материалът на ръкавицата трябва да е непронуслив и устойчив срещу продукта / веществото / препаратата.

Поради липса на тестове не може да бъде дадена препоръка за материала на ръкавиците за продукта / препаратата / сместа от химикали.

Избор на материала за ръкавици с оглед на времената за пробив, степента на проникване и деградацията.

• **Материал за ръкавици**

Изборът на подходяща ръкавица зависи не само от материала, а и от други качествени характеристики и е различен при различните производители. Тъй като продуктът представлява препарат от няколко вещества, устойчивостта на материалите за ръкавици не е предвидима и поради това трябва да бъде проверявана преди употребата им.

• **Време за проникване на материала за ръкавици**

Точното време на пробив следва да се узнае от производителя на защитни ръкавици и да се спазва.

• **Защита на очите:**



Плътни прилепващи защитни очила

• Допълнителни указания: Като основа служиха валидните при съставянето листи.

(продължение на стр.7)



139



**Информационен лист за безопасност**  
в съответствие с Регламент (ЕО) № 1907/2006 (REACH), с  
измененията на Регламент (ЕС) 2015/830

дата на отпечатване: 24.10.2017

Номер на версията 2

преработено на: 24.10.2017

Търговско наименование: G 3119 EPOXI POLIAMI.GRI BOG.ZN

(продължение от стр.6)

**РАЗДЕЛ 9: Физични и химични свойства**

<ul style="list-style-type: none"> <li>• 9.1 Информация относно основните физични и химични свойства</li> <li>• Общи данни</li> <li>• Външен вид: <ul style="list-style-type: none"> <li>Форма: вискозно течно</li> <li>Цвят: сиво</li> </ul> </li> <li>• Мирис: на ароматични разтворители</li> <li>• Граница на мириса: Не е определено.</li> </ul>	
• рН-стойност:	Не е определено.
• Промяна на състоянието	
Точка на топене/точка на замръзване:	не е определено
Точка на кипене и интервал на кипене:	150 °C
• Точка на възпламеняване:	30 °C
• Запалимост (твърдо вещество, газ):	неприложимо
• Температура на възпламеняване:	500 °C
• Температура на разлагане:	Не е определено.
• Температура на самозапалване:	Продуктът не е самозапалим.
• Експлозивни свойства:	Продуктът не е взривоопасен, но е възможно образуването на взривоопасни смеси от пари и въздух.
• Граници на взривоопасност:	
Долна:	Не е определено.
Горна:	Не е определено.
• Налягане на парите:	Не е определено.
• Плътност при 20 °C:	5 g/cm <sup>3</sup>
• Относителна плътност	Не е определено.
• Плътност на парите	Не е определено.
• Скорост на изпаряване	Не е определено.
• Разтворимост в / Смесимост с	
Вода:	несмесимо, респ. слабо смесимо
• Коефициент на разпределение: n-октанол/вода:	Не е определено.
• Вискозитет:	
динамичен:	Не е определено.
кинематичен:	Не е определено.
• Съдържание на разтворител:	
Органични разтворители:	11,2 %
VOC (ЕС)	11,16 %
Съдържание на твърдо вещество:	88,1 %
• 9.2 Друга информация	Няма налични други важни сведения.

**РАЗДЕЛ 10: Стабилност и реактивност**

- 10.1 Реактивност Няма налични други важни сведения.
- 10.2 Химична стабилност
- Стабилен при съхранение и ползване съгласно препоръките (вж. Раздел 7).
- Термично разлагане / условия, които трябва да се избягват:
- Няма разлагане при използване по предназначение

(продължение на стр.8)

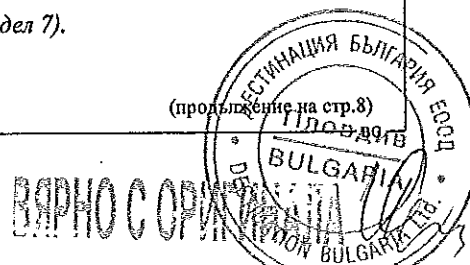

**Информационен лист за безопасност**  
в съответствие с Регламент (ЕО) № 1907/2006 (REACH), с  
измененията на Регламент (ЕС) 2015/830

дата на отпечатване: 24.10.2017

Номер на версията 2

преработено на: 24.10.2017

Търговско наименование: G 3119 EPOXI POLIAMIGRI BOG.ZN

(продължение от стр.7)

- 10.3 Възможност за опасни реакции Не са известни опасни реакции.
- 10.4 Условия, които трябва да се избягват Няма налични други важни сведения.
- 10.5 Несъвместими материали:  
Да се съхранява далече от следните материали с цел избягване на силна екзотермична реакция:  
окислители, силни основи, силни киселини.
- 10.6 Опасни продукти на разпадане: Не са известни опасни продукти на разлагането.

**РАЗДЕЛ 11: Токсикологична информация**

- 11.1 Информация за токсикологичните ефекти
- Остра токсичност Въз основа на наличните данни не са изпълнени критериите за класифициране.

• Релевантни за категоризацията стойности на LD/LC50 (летална доза/летална концентрация)

**ATE (Acute Toxicity Estimates)**

Орално	LD50	56429 мг/кг (rat)
Дермално	LD50	35199 мг/кг (rabbit)
Инхалативно	LC50/4 ч.	194 мг/л

CAS: 25068-38-6 реакционен продукт: бисфенол-А(енихлорхидринова)епокси смола със средна молекулярна маса 700

Орално	LD50	>3980 мг/кг (rat)
Дермално	LD50	20000 мг/кг (rabbit)

CAS: 1330-20-7 ксилен

Орално	LD50	4300 мг/кг (rat)
Дермално	LD50	2000 мг/кг (rabbit)
Инхалативно	LC50/4 ч.	11 мг/л (ATE)

hydrocarbons, C9-C11, n-alkanes, isoalkanes, cyclics, &lt; 2% aromatics

Орално	LD50	> 5000 мг/кг (rat) (OECD 401)
Дермално	LD50	> 5000 мг/кг (rabbit) (OECD 402)
Инхалативно	LC50/4 ч.	> 5000 мг/л (rat) (OECD 403)

CAS: 107-98-2 1-метокси-2-пропанол

Орално	LD50	4016 мг/кг (rat)
Дермално	LD50	>2000 мг/кг (rabbit)

CAS: 71-36-3 бутан-1-ол

Орално	LD50	790 мг/кг (rat)
Дермално	LD50	3400 мг/кг (rabbit)
Инхалативно	LC50/4 ч.	24,3 мг/л (rat)

CAS: 26761-45-5 2,3 - ерохурпропил neodecanoate

Орално	LD50	>2000 мг/кг (rat)
Дермално	LD50	>3800 мг/кг (rabbit)

- Първично дразнене:
- Корозивност/дразнене на кожата  
Предизвиква дразнене на кожата.
- Сериозно увреждане на очите/дразнене на очите  
Предизвиква сериозно дразнене на очите.
- Сенсibiliзация на дихателните пътища или кожата  
Може да причини алергична кожна реакция.

(продължение на стр.9)

BC



**Информационен лист за безопасност**  
в съответствие с Регламент (ЕО) № 1907/2006 (REACH), с  
измененията на Регламент (ЕС) 2015/830

дата на отпечатване: 24.10.2017

Номер на версията 2

преработено на: 24.10.2017

Търговско наименование: G 3119 EPOXI POLIAMI.GRI BOG.ZN

(продължение от стр.8)

- **Информация относно следващите групи потенциални последствия:**
- **CMR-последствия (канцерогенни последствия и такива, увреждащи наследствената маса и способността за размножение)**
- **Мутагенност на зародишните клетки**  
Въз основа на наличните данни не са изпълнени критериите за класифициране.
- **Канцерогенност** Въз основа на наличните данни не са изпълнени критериите за класифициране.
- **Репродуктивна токсичност**  
Въз основа на наличните данни не са изпълнени критериите за класифициране.
- **СТОО (специфична токсичност за определени органи) - еднократна експозиция**  
Въз основа на наличните данни не са изпълнени критериите за класифициране.
- **СТОО (специфична токсичност за определени органи) - повтаряща се експозиция**  
Въз основа на наличните данни не са изпълнени критериите за класифициране.
- **Опасност при вдишване**  
Въз основа на наличните данни не са изпълнени критериите за класифициране.

**РАЗДЕЛ 12: Екологична информация**

## • 12.1 Токсичност

• **Акватична токсичност:**

CAS: 25068-38-6	реакционен продукт: бисфенол-А(епихлорхидринова)епокси смола със средна молекулна маса 700
-----------------	--

EC50 (статично)	1,8 мг/л (daphnia)
-----------------	--------------------

CAS: 71-36-3	бутан-1-ол
--------------	------------

EC50	1980 мг/л (daphnia)
------	---------------------

• 12.2 Устойчивост и разградимост Няма налични други важни сведения.

• 12.3 Биоакмулираща способност Няма налични други важни сведения.

• 12.4 Преносимост в почвата Няма налични други важни сведения.

• **Екотоксични въздействия:**• **Забележка:** Много отровно за риби• **Други екологични указания:**• **Общи указания:**

Клас на замърсяване на водите 2 (собствена класификация); замърсяващо водите

Да не се допуска попадане в подпочвените води, водни басейни или в канализацията.

Във водни басейни отровно и за рибите и планктона.

много отровно за водни организми

• 12.5 Резултати от оценката на РВТ и vPvB

• РВТ: неприложимо

• vPvB: неприложимо

• 12.6 Други неблагоприятни ефекти Няма налични други важни сведения.

**РАЗДЕЛ 13: Обезвреждане на отпадъците**

## • 13.1 Методи за третиране на отпадъци

• **Препоръка:**

Не бива да се изхвърля заедно с битовите отпадъци. Да не се допуска попадане в канализацията.

Да се предаде като специален отпадък или да се отнесе до мястото да събиране на проблемни вещества.

• **Европейски каталог на отпадъците**

08 00 00	ОТПАДЪЦИ ОТ ПРОИЗВОДСТВО, ФОРМУЛИРАНЕ, ДОСТАВЯНЕ И УПОТРЕБА (ПФДУ) НА ПОКРИТИЯ (БОИ, ЛАКОВЕ, СЪКЛОВИДНИ ЕМАЙЛИ), ЛЕПИЛА/ АДХЕЗИВИ, УПЛЪТНЯВАЩИ МАТЕРИАЛИ И ПЕЧАТАРСКИ МАСТИЛА
----------	---

08 01 00	отпадъци от ПФДУ и отстраняване на бои и лакове
----------	---

(продължение на стр.10)

ВАРНО С ОРБИТ

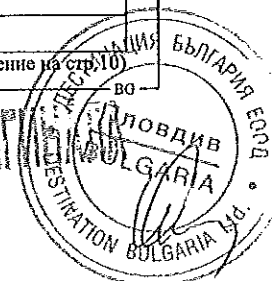

142

**Информационен лист за безопасност**  
в съответствие с Регламент (ЕО) № 1907/2006 (REACH), с  
измененията на Регламент (ЕС) 2015/830

дата на отпечатване: 24.10.2017

Номер на версията 2

преработено на: 24.10.2017

Търговско наименование: G 3119 EPOXI POLIAMI.GRI BOG.ZN

(продължение от стр.9)

08 01 11\* отпадъчни бои и лакове, съдържащи органични разтворители или други опасни вещества

- Непочистени опаковки:
- Препоръка: Отстраняване в съответствие с предписанията на компетентните ведомства.

**РАЗДЕЛ 14: Информация относно транспортирането**

• 14.1 Номер по списъка на ООН

• ADR, IMDG, IATA

UN1263

• 14.2 Точно на наименование на пратката по списъка на ООН

• ADR

1263 БОЯДЖИЙСКИ МАТЕРИАЛИ,  
ENVIRONMENTALLY HAZARDOUS

• IMDG

PAINT RELATED MATERIAL (zinc powder -zinc dust  
(stabilized), reaction product: bisphenol-A-  
(epichlorhydrin) epoxy resin (number average  
molecular weight 700)), MARINE POLLUTANT

• IATA

PAINT RELATED MATERIAL

• 14.3 Клас(ове) на опасност при транспортиране

• ADR, IMDG



• клас

3 Запалителни течни вещества

• Лист за опасности

3

• IATA



• Class

3 Запалителни течни вещества

• Label

3

• 14.4 Опаковъчна група

• ADR, IMDG, IATA

III

• 14.5 Опасности за околната среда:

Продуктът съдържа опасни вещества за околната  
среда: zinc powder -zinc dust (stabilized)

• Морски замърсител:

Условен знак (риба и дърво)

• 14.6 Специални предпазни мерки за  
потребителите

Внимание: Запалителни течни вещества

• Число на Кемлер

30

• EMS( мерки при злополуки в моретата)-номер: F-E,S-E

A

• Stowage Category

A

• 14.7 Транспортиране в наливно състояние

съгласно анекс II към MARPOL и Кодекса IBC неприложимо

• Транспорт / други данни:

• ADR

• Ограничени количества (LQ)

5L

• Транспортна категория

3

(продължение на стр.11)

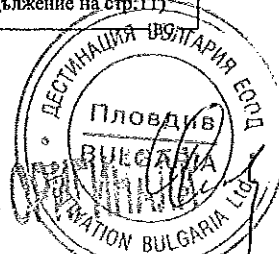

ВАРНО С О...

143

**Информационен лист за безопасност**  
в съответствие с Регламент (ЕО) № 1907/2006 (REACH), с  
измененията на Регламент (ЕС) 2015/830

дата на отпечатване: 24.10.2017

Номер на версията 2

преработено на: 24.10.2017

Търговско наименование: G 3119 EPOXI POLIAMI.GRI BOG.ZN

(продължение от стр.10)

· Код за тунелни ограничения	D/E
· UN "Model regulation":	UN 1263 БОЯДЖИЙСКИ МАТЕРИАЛИ, 3, III, ENVIRONMENTALLY HAZARDOUS

**РАЗДЕЛ 15: Информация относно нормативната уредба**

- 15.1 Специфични за веществото или сместа нормативна уредба/законодателство относно безопасността, здравето и околната среда
- Директива 2012/18/ЕС
- Поименно посочени опасни вещества - ПРИЛОЖЕНИЕ I  
Не е изброено нито едно от съдържащите се вещества
- Категория по Seveso  
E1 Опасни за водната среда  
P5c ЗАПАЛИМИ ТЕЧНОСТИ
- Прагове за минимални количества (в тонове) за прилагането на: Изисквания при нисък рисков потенциал  
100 t
- Прагове за минимални количества (в тонове) за прилагането на: Изисквания при висок рисков потенциал  
200 t
- РЕГЛАМЕНТ (ЕО) № 1907/2006 ПРИЛОЖЕНИЕ XVII Условия на ограничение: 3
- 15.2 Оценка на безопасност на химично вещество или смес:  
Химическа безопасност за оценка не е извършена.

**РАЗДЕЛ 16: Друга информация**

Данните почиват на настоящото равнище на познанията ни, но те не представляват гаранция за свойствата на продукта и не обосновават договорно правоотношение.

- Съществени утайки  
H226 Запалими течност и пари.  
H228 Запалимо твърдо вещество.  
H261 При контакт с вода отделя запалими газове.  
H302 Вреден при поглъщане.  
H304 Може да бъде смъртоносен при поглъщане и навлизане в дихателните пътища.  
H312 Вреден при контакт с кожата.  
H315 Предизвиква дразнене на кожата.  
H317 Може да причини алергична кожна реакция.  
H318 Предизвиква сериозно увреждане на очите.  
H319 Предизвиква сериозно дразнене на очите.  
H332 Вреден при вдишване.  
H335 Може да предизвика дразнене на дихателните пътища.  
H336 Може да предизвика сънливост или световъртеж.  
H373 Може да причини увреждане на органите при продължителна или повтаряща се експозиция.  
H400 Силно токсичен за водните организми.  
H410 Силно токсичен за водните организми, с дълготраен ефект.  
H411 Токсичен за водните организми, с дълготраен ефект.
- Издаващо листа с данни направление: Product safety department
- Съкращения и акроними:  
ADR: Accord européen sur le transport des marchandises dangereuses par Route (European Agreement concerning the International Carriage of Dangerous Goods by Road)  
IMDG: International Maritime Code for Dangerous Goods  
IATA: International Air Transport Association  
GHS: Globally Harmonised System of Classification and Labelling of Chemicals  
EINECS: European Inventory of Existing Commercial Chemical Substances  
ELINCS: European List of Notified Chemical Substances

(продължение на стр.12)

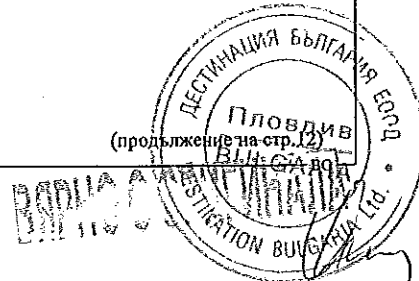

**Информационен лист за безопасност**  
в съответствие с Регламент (ЕО) № 1907/2006 (REACH), с  
измененията на Регламент (ЕО) 2015/830

дата на отпечатване: 24.10.2017

Номер на версията 2

преработено на: 24.10.2017

Търговско наименование: G 3119 EPOXI POLIAMI.GRI BOG.ZN

(продължение от стр.11)

CAS: Chemical Abstracts Service (division of the American Chemical Society)

VOC: Volatile Organic Compounds (USA, EU)

LC50: Lethal concentration, 50 percent

LD50: Lethal dose, 50 percent

PBT: Persistent, Bioaccumulative and Toxic

vPvB: very Persistent and very Bioaccumulative

Flam. Liq. 3: Запалими течности – Категория 3

Flam. Sol. 1: Запалими твърди вещества – Категория 1

Water-react. 2: Вещества и смеси, които в контакт с вода отделят запалими газове – Категория 2

Acute Tox. 4: Остра токсичност – Категория 4

Skin Irrit. 2: Корозия/дразнене на кожата – Категория 2

Eye Dam. 1: Сериозно увреждане/дразнене на очите – Категория 1

Eye Irrit. 2: Сериозно увреждане/дразнене на очите – Категория 2

Skin Sens. 1: Кожна сенсibilизация – Категория 1

STOT SE 3: Специфична токсичност за определени органи (еднократна експозиция) – Категория 3

STOT RE 2: Специфична токсичност за определени органи (повтаряща се експозиция) – Категория 2

Asp. Tox. 1: Опасност при вдихване – Категория 1

Aquatic Acute 1: Опасно за водната среда - остра опасност за водната среда – Категория 1

Aquatic Chronic 1: Опасно за водната среда - дългосрочна опасност за водната среда – Категория 1

Aquatic Chronic 2: Опасно за водната среда - дългосрочна опасност за водната среда – Категория 2

**бележка**

The information in this safety data sheet is based on the current state of knowledge on current EU legislation and national legislation.

Sheet provides guidance on issues of health, safety and environmental issues related to product and shall not be seen as a guarantee of technical performance or suitability for a specific application. The product will not be used for purposes other than those specified in Section 1 without the prior written instructions from the supplier for handling.

Since conditions of use are outside the suppliers control, the user is responsible for taking all measures necessary to comply with all requirements of law. The information contained in this safety data sheet is not own assessment of the user in terms of workplace risks as required by health and safety legislation.

BG

145



## ТЕХНИЧЕСКО ОПИСАНИЕ

ИНДУСТРИАЛЕН ПРОДУКТ	№ 596	14.07.2010 г.
----------------------	-------	---------------

## ЕПОКСИДЕН ГРУНД ЗАЩИТЕН С МІОХ

### КРАТКО ОПИСАНИЕ

<b>Описание:</b>	Двуконпонентен грунд на базата на епоксидна смола със средно молекулно тегло, омрежваща се с полиамидаминен втвърдител.
<b>Приложение:</b>	Междинен грунд в трислойна система за дълготрайна антикорозионна защита на изделия и съоръжения от черни метали експлоатирани в силно агресивна индустриална среда, където първи слой е антикорозионен грунд, а трети слой – финишно декоративно покритие (полиуретаново, акрилатуретаново, епоксидни и др.)
<b>Свойства:</b>	<ul style="list-style-type: none"> <li>• Поради специфичната си слоеста структура, Епоксиден грунд защитен с МІОХ притежава отлични бариерни свойства срещу проникване на влага, солена мъгла, слънчева радиация, разтвори на киселини, основи и др. агресивни въздействия;</li> <li>• Много добра съвместимост с различни видове финишно-декоративни покрития: полиуретанови, акрилатуретанови, епоксидни и др.</li> <li>• Устойчивост на нагриване (непостоянно излагане при 220°C).</li> </ul>
<b>Изсъхване:</b>	След смесване на 100 g грунд с 14 - 16 g Втвърдител І 3100 : при нормална температура на въздуха за 12 часа, или ускорено сушене (60±2)°C - 30мин.
<b>Техническа спецификация:</b>	ТС-ОРГ-0155

### ФИЗИЧЕСКИ ХАРАКТЕРИСТИКИ

<b>Цвят:</b>	Произвежда се в сив, оксидно червен и черен. Може да се произвежда и в други цветове по мостра на клиента.
<b>Външен вид:</b>	Хомогенна, вискозна маса
<b>Вискозитет по Брукфилд, 23°C: (ISO 2555)</b>	min 10000 mPa.s
<b>Съдържание на нелетливи вещества, 125°C/1h:(БДС EN ISO 3251)</b>	min 85 %
<b>Теоретичен разход:</b>	180-220 g/m <sup>2</sup> за един слой при дебелина 50 μm
<b>Плътност (БДС EN ISO 2811-1):</b>	1,65 ± 0,05 g/cm <sup>3</sup>
<b>Максималното съдържание на ЛОС за този продукт (кат.: А/и) е 500 g/l</b>	

### ХАРАКТЕРИСТИКИ НА ПОКРИТИЕТО

<b>Жизнеспособност на сместта след добавяне на втвърдител, при 23±0,5)°C, в h, не по-малко от:</b>	5 часа
<b>Повърхностно засъхване:</b>	4 часа
<b>Време за пълно изсъхване, след смесване на 100 g грунд с 14 - 16 g Втвърдител І 3100 : (БДС EN ISO 29117):</b>	- при (23±2)°C – 12 часа; - при (60±2)°C – 30мин;
<b>Устойчивост на огъване върху цилиндрично тяло: (БДС EN ISO 1519)</b>	10 мм без дефекти
<b>Устойчивост на солена мъгла:</b>	не по-малко от 1000 h



## НАЧИН НА РАБОТА

- Непосредствено преди работа, 1000 g Епоксиден грунд защитен с MIOX се смесват с 140-160g Втвърдител I 3100;
- Сместа се хомогенизира много добре в продължение на 5 минути с бавнооборотен миксер. Може да се използва и бавна дрелка, чиито крила за миксиране са прикрепени към оста. По време на хомогенизиране температурата на компонентите трябва да е минимум 15°C; Сместа се оставя ~10мин. за предреакция на компонентите.
- Грундът се нанася равномерно по цялата повърхност;
- Жизнеспособността на сместа е около 5 часа при температура 20°C и 30 минути при температура 30°C, след което не е годна за употреба;
- Следваща обработка е възможна не по-рано от 12 часа.

**Всички операции се извършват при температура над 15°C.**

**Разреждане:** 5-10% с разредител BD 309, при въздушно пръскане

**Метод на нанасяне:** Предимно безвъздушен пистолет, може с четка, валик или въздушен пистолет

**Подходящи основи:** Повърхности от черни метали.

**Подготовка** Почистване на повърхността от ръжда и замърсяване чрез:

**на основата:** • пясъкоструене (грундът се нанася най-много до 4 часа след пясъкоструенето)

• механично почистване;

• обезмасляване на повърхността.

За предварително боядисани повърхности, е необходимо да се уточни качеството на филма:

• Ако е повреден, отстранява се целия грунд;

• Ако качеството на филма е добро, повърхността се изчетква механично за отстраняване на праха;

Препоръчва се да се провери съвместимостта между съществуващия слой грунд и препоръчаната покривна система (върху малък участък).

**Припокриване:** Финишното покритие се нанася след **пълното изсъхване на грунда**

**Мерки за** Продуктът се класифицира като дразнещ и опасен за околната среда. Дразни очите и кожата.

**безопасност:** Възможна е сенсibiliзация при контакт с кожата. При употреба да се спазват изискванията за хигиена и да се ползват лични предпазни средства.

При необходимост – справка с Информационния лист за безопасност.

**Опаковка:** Метални опаковки с нетно тегло 25 kg. Доставка се заедно със съответното количество Втвърдител I 3100 метална опаковка с нето тегло 4 kg.

**Начин на** Температура на съхранение – от + 5 до +30°C.

**съхранение:** Съхранява се в оригинални, добре затворени опаковки в закрити и сухи складови помещения, далече от пряка слънчева светлина и нагревателни уреди!

Срок на съхранение: 12 месеца от датата на производство във фабрично затворена опаковка  
Да се пази от достъп на деца!

**ПРЕПОРЪЧИТЕЛНИ СИСТЕМИ ЗА НАНАСЯНЕ :**

ОСНОВА	СИСТЕМА	СЛОЕВЕ	Дебелина на сухия филм (на слой)	Време за нанасяне на следващ слой
Черни метали	1.1. Епоксиден грунд Антикорозионен VG3100	I слой	30-35 микрона	---
	1.2. Епоксиден грунд защитен с MIOX	I слой	50-60 микрона	След пълното изсъхване на предния слой
	1.3. Епоксиден емайлак E 3100	I слой	30-35 микрона	
Черни метали	2.1. Епоксиден грунд G 3119 AcZn	I слой	50-60 микрона	---
	2.2. Епоксиден грунд защитен с MIOX	I слой	50-60 микрона	След пълното изсъхване на предния слой
	2.3. Полиуретанов емайлак UP-11	I слой	30-35 микрона	
Черни метали	3.1. Грунд антикорозионен ПФ-07	I слой	30-35 микрона	---
	3.2. Епоксиден грунд защитен с MIOX	I слой	50-60 микрона	След пълното изсъхване на предния слой
	3.3. Емайлак Сребърен феролит	II слоя	30-35 микрона	

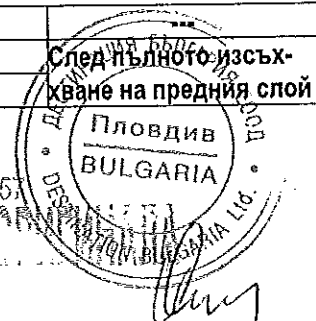



## ТЕХНИЧЕСКО ОПИСАНИЕ

ИНДУСТРИАЛЕН ПРОДУКТ

№ 309

20.07.2010 г.

## Епоксиден емайлак Е 3100

### КРАТКО ОПИСАНИЕ

- Описание:** Двуконпонентен емайлак на база на епоксидни смоли със средно молекулно тегло, който се използва в комбинация с полиаминоаминни смоли.
- Приложение:**
- Защита на индустриални съоръжения, метални конструкции, дървени бетонни или азбестоцимент повърхности, експлоатирани в агресивна индустриална среда;
  - Подходящи климатични условия: ТН, ТА,Т, МТ, F, N, M.
  - Продукта има техническо одобрение за използване в строителната индустрия, санитарно одобрение и сертификат от Румънските железопътни власти.
  - В система с грунд за бетон има техническо одобрение за употреба в строителната индустрия, за покрития за плувни басейни и подове.
  - За нови негрундиранни основи и за поправка на вече боядисани повърхности.
- Свойства:**
- Отлична адхезия към различни основи (стомана, алуминии, поцинковани панели) ;
  - Отлична устойчивост към влага и атмосферни условия;
  - Много добра устойчивост към химична корозия, минерални масла, гориво, ароматни въглеводороди, солена мъгла.
  - Устойчивост към нагряване (150 °С, непродължително излагане)
- Изсъхване:** След смесване на 100 g емайлак Е 3100 с 25 g Втвърдител I 3100 : при нормална температура на въздуха за 24 часа, или ускорено сушене (80±2)°С - 30мин.

### ФИЗИЧЕСКИ ХАРАКТЕРИСТИКИ

- Външен вид, цвят:** Еднородна течност, произвежда се съгласно RAL каталог, произвежда се във варианти гланц, полу гланц, полу мат и мат
- Смола:** Епоксидна смола със средна молекулна маса
- Пигменти:** Органични и неорганични.
- Разтворители:** Ароматни въглеводороди (без бензол), гликолетери.
- Време на изтичане ISO фуния 6 mm, (23±0.5)°C, секунди:(SR EN ISO 2431/AC: 2003) : 17-40**
- Съдържание на нелетливи вещества, 120°C/1h(SR ISO 3251/2003): min 43 %**
- Теоретичен разход:** 100 -125 g/m<sup>2</sup> за един слой при дебелина 30 µm
- Максималното съдържание на ЛОС за този продукт (кат.: A/k) е 500 g/l**

### ХАРАКТЕРИСТИКИ НА ПОКРИТИЕТО

- Жизнеспособност на сместта след добавяне на втвърдител, при 20°C, в h, не по-малко от:** 6 часа
- Време за пълно изсъхване, след смесване на 100 g лак** - при (23±2)°C – 24 часа;  
**Е 3100 с 25 g Втвърдител I 3100: (ST 898/2005)** - при (80±2)°C – 30мин;
- Устойчивост на огъване върху цилиндрично тяло: (SR EN ISO 1519:2003) : max 5 mm (дебелина 30-40 µm)**
- Адхезия изпитване на решетъчни нарязи (при 1 mm) :(SR ISO 2409:2003) : степен 1 (дебелина 30-40 µm)**
- Еластичност: (SR EN ISO1520:2002) : min 5 mm (дебелина 30-40 µm)**

### ЕКСПЛОАТАЦИОННИ ХАРАКТЕРИСТИКИ НА ПОКРИТИЕТО

ОТНАСЯТ СЕ ЗА СИСТЕМА: ЕПОКСИ ГРУНД АНТИКОРОЗИЕН G 3100 – 2 слоя 60 µm  
 ЕПОКСИДЕН ЕМАЙЛАК Е 3100 – 2 слоя 60 µm

Устойчивост на неутрална солена мъгла – 1500h (SR EN ISO 7253:2002) : добра

**Определяне устойчивост на въздействието на течности: (SR EN ISO 2812/ 1 и 2:1996)**

- |                                     |                            |
|-------------------------------------|----------------------------|
| - минерални масла и дизелово гориво | - добра                    |
| - бензин                            | - добра с леко пожълтяване |
| - детергенти 3% разтвор, 24h        | - добра                    |
| - 10% разтвор на HCL, H2SO4, 24h    | - добра                    |
| - 10% разтор на NaOH, 120h          | - добра                    |

**НАЧИН НА РАБОТА**

- Продукта се темперира при температура от 15 до 30°C, и се хомогенизира много добре.
- Смесват се двата компонента, препоръчва се компонентите да се притеглят (не се препоръчва дозиране по обем)
- Сместа се хомогенизира много добре в продължение на 5 минути с бавнооборотен миксер. Може да се използва и бавна дрелка, чиито крила за миксиране са прикрепени към оста. След добра хомогенизация на сместа, се налага период на предреакция около 20 минути при 30°C или 1 час при 18°C
- Жизнеспособност на продукта – максимум 6 часа при около 20°C от приготвяне на сместа до нейното използване. Жизнеспособността намалява с повишаване на температурата;
- Препоръчвания разредител се добавя според предложения начин на работа..

**Разреждане и метод** С Разредител D 309.

- на нанасяне:**
- 2 – 5 % за четка, валяк и безвъздушно пръскане.
  - 20-25 % въздушно пръскане.

**Подходящи основи :** • Повърхности от черни метали, цветни метали и дърво

**Подготовка** Черни метали: Почистване на повърхността от ръжда и замърсяване чрез: пясъкоструене (грундът на основата: се нанася най-много до 4 часа след пясъкоструенето), механично почистване, химическа обработка, обработване с горелка (особено при боядисани изделия), обезмасляване на повърхността.

За предварително боядисани повърхности, е необходимо да се уточни качеството на филма: Ако е повреден, отстранява се целия грунд; Ако качеството на филма е добро, повърхността се изчетква механично за отстраняване на праха. Препоръчва се да се провери съвместимостта между съществуващия слой грунд и препоръчваната покривна система (върху малък участък).

**Галванизирани ламарина :** Повърхността се почиства от замърсяване, обезмаслява се. Работи се внимателно за да не се повреди метализиращия слой

**Дървени повърхности:** Почиства се повърхността от зъмърсяване, шлифова се с абразивна хартия праха се отстранява с аспирация.

**Условия на работа:** температура на основата 10-30°C, температура на околната среда 10-30°C, относителна влажност на въздуха максимум 80%

**Припокриване:** Следващ слой се нанася след пълното изсъхване на предходния.

**Мерки за безопасност:** Продуктът се класифицира като дразнещ и опасен за околната среда. Дразни очите и кожата. Възможна е сензибилизация при контакт с кожата. При употреба да се спазват изискванията за хигиена и да се ползват лични предпазни средства. При необходимост – справка с Информационния лист за безопасност.

**Опаковка:** Метални опаковки с нетно тегло 16 kg, доставя се заедно със съответното количество Втвърдител

**Начин на съхранение:** Температура на съхранение – от 5 до 25°C.

Съхранява се в оригинални, добре затворени опаковки в закрити и сухи складови помещения, далече от пряка слънчева светлина и нагревателни уреди!

Срок на съхранение: 12 месеца от датата на производство във фабрично затворена опаковка

**ПРЕПОРЪЧИТЕЛНИ СИСТЕМИ ЗА НАНАСЯНЕ :**



ОСНОВА	СИСТЕМА	СЛОЕВЕ	Дебелина на сухия филм (на слой)	Време за нанасяне на следващ слой
Метали	1.1. Епоксиден грунд G 3100 1.2. Епоксиден емайллак E 3100	II слоя II –III слоя	30 микрона 30 микрона Сумарно 120-150 микрона	- След пълното изсъхване на предх. слой
	2.1. Епоксиден грунд G 3119 AcZn 2.2. Епокси боя VI 3119 2.3. Епоксиден емайллак E 3100	II слоя I слой II –III слоя	30 микрона 30 микрона 30 микрона Сумарно 150-180 микрона	- След пълното изсъхване на предх. слой
Бетон	1.Епокси грунд импрегнационен 2. Епоксиден емайллак E 3100	II –III слоя	Импрегнира 30 микрона Сумарно 60-90 микрона	- След пълното изсъхване на предх. слой



Продукт:	ЕМАЙЛЛАК	Тип:	Е 4310	Код:	1050
Дата:	11/04/13			Стр.:	

Двукомпонентен акрилен емайлак.

### ТИПИЧНА УПОТРЕБА:

#### Предназначение:

Защита и декорация на метални повърхности, експлоатирани на закрито и на открито (в транспортната и строителната сфера, за повърхности експлоатирани в агресивна среда, като част от някои одобрени системи за покрития).

#### Свойства:

- много висока степен на гланц (желаното ниво на матовост може да бъде получено при поискване)
- отлична устойчивост на атмосферни влияния, промени в температурата, соли, алкална корозия, морска вода, изпърскване с петролни съединения, лубриканти.

Втвърдител Изодур I 3538.

Съотношение за смесване:

100 g емайлак Е 4310

20 g I 3538

Системата за покрития за метални повърхности е предмет на техническо споразумение за сгради.

Основа: - грундирани метални повърхности

Цвета: според картела RAL

### ТЕХНИЧЕСКИ ДАННИ:

Е 5001 тониране				
№	Параметър	Ед.	Стойност	Метод за анализ
<b>А. Течен продукт</b>				
1	Външен вид	-	Хомогенна, вискозна течност без замърсявания	Визуално
<b>В. Сух филм</b>				
1	Външен вид	-	Еднороден, без замърсявания	Визуално

Нашите продукти се произвеждат от висококачествени материали, от опитни специалисти и се тестват внимателно. Представените данни са предназначени да информират за качествата на продукта. Изключително важно е да се използват от лица, които имат уменията и познанията да получат максимални резултати. Тъй като нямаме контрол над условията за употреба не поемаме отговорност за негативни резултати или последствия или инциденти от какъвто и да е вид. Препоръчваме на клиента да тества продукта преди да го използва в голям промишлен мащаб. Нашите специалисти са на Ваше разположение.

Информацията, съдържаща се в това описание е предмет на периодична промяна в следствие на опита и продължаващото разработване на продукта.

Стр. 1 от 3

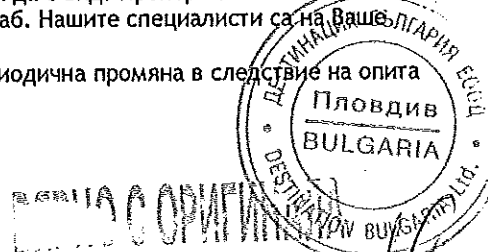

2	Цвят, DE, max Измерено на сухото покритие: -темп.: 80 °C време: 60 минути	-	1.5	Спектрофотометър
4	Тип на съхнене -8 часа / 23±2°C -14 часа / 23±2°C -30 минути / 80°C	-	B D D	ST 899

## НАЧИН НА РАБОТА:

### Подготовка на продукта за употреба:

- кондициониране при 15-30°C
- разбъркайте продукта в оригиналната опаковка;
- комбинирайте и смесете компонентите на системата старателно като стриктно спазвате гравиметричното съотношение
- след добро хомогенизиране на сместа я оставете да престои за пред реакция (20-30 минути при 23±2°C).
- сместа има ограничена жизнеспособност: 4h при 20°C
- жизнеспособността се съкращава от високи температури и по-голямо количество на сместа (не смесвайте повече, отколкото може да се използва в указания период на жизнеспособност).
- разредете (след предварителна реакция) с разредител "D 4300", 5-15 %, според метода за нанасяне:
- нанесете емайллака на грундиран метални повърхности (G 3100, G 3119, G 4300)
- върху повърхности от цветни метали може първо да се нанесе грунд G4335, а след него един от грундовете, изброени по-горе
- в случай на ускорено съхнене, филмът трябва да съхне на въздух прилбл. 30 мин. при 23±2°C, преди да се сложи в сушилнята

Подготовка на повърхността: Повърхността трябва да се изсуши и да се почисти от замърсявания.

### Условия за нанасяне:

- температура на въздуха: 15-30°C
- относителна влажност: max. 65%
- повърхностна температура: 15-30°C

Почистване на инструментите: измиване с разредител, преди и след употреба (вземете специални мерки, защото ако продуктът остане в оборудването ще се втвърди и ще причини запушване)

### Методи за нанасяне:

- почистване с четка – за малки повърхности
- безвъздушно пръскане
- въздушно пръскане

Нашите продукти се произвеждат от висококачествени материали, от опитни специалисти и се тестват внимателно. Представените данни са предназначени да информират за качествата на продукта. Изключително важно е да се използват от лица, които имат уменията и познанията да получат максимални резултати. Тъй като нямаме контрол над условията за употреба не поемаме отговорност за негативни резултати или последствия или инциденти от какъвто и да е вид. Препоръчваме на клиента да тества продукта преди да го използва в голям промишлен мащаб. Нашите специалисти са на Ваше разположение.

Информацията, съдържаща се в това описание е предмет на периодична промяна в следствие на опита и продължаващото разработване на продукта.

Стр. 2 от 3

ВАРНО С ОРИГИНАЛ





Е 4310 се нанася на 2-3 слоя, в зависимост от цвета (с дебелина на сухия филм от 25-30  $\mu\text{m}$  / слой),

Време за повторно нанасяне:

-при  $23 \pm 2^\circ\text{C}$ : 10-15 минути (мокро/мокро)

- при  $80^\circ\text{C}$ : 1 час

**СПЕЦИФИЧЕН РАЗХОД:**

Е 4310: 8 - 10  $\text{m}^2/\text{kg}$ /слой

Загубата на материал при подготовка и нанасяне на продукта, трябва да се вземе под внимание допълнително.

**ОПАКОВКА, СЪХРАНЕНИЕ, СРОК НА ГОДНОСТ:**

Тип на опаковката: метални варели: 15-18 Kg

Съхранение:

Продуктът да се съхранява на сухо, проветриво и безопасно място, далече от източници на запалване, без да изложен на слънчева радиация, атмосферни влияния, при температури между  $5 - 25^\circ\text{C}$ .

Срок на годност: 12 месеца, в оригинално затворена опаковка, при спазване на всички условия за съхранение.

**МЕРКИ ЗА БЕЗОПАСНОСТ:**

Забранява се:

-употребата на електрическо оборудване и инструменти, които не отговарят на нормите в сила, отнасящи се до работата със запалими вещества;

-присъствието на източници на пламък и пожар;

-продължителен или чест контакт с кожата или лигавицата;

-поглъщане на продукта;

Гасене на пожар:  $\text{CO}_2$ , химически прах, пясък.

Вода да се използва само за охлаждане.

Точка на запалимост: припл.  $28^\circ\text{C}$

Нашите продукти се произвеждат от висококачествени материали, от опитни специалисти и се тестват внимателно. Представените данни са предназначени да информират за качествата на продукта. Изключително важно е да се използват от лица, които имат уменията и познанията да получат максимални резултати. Тъй като нямаме контрол над условията за употреба не поемаме отговорност за негативни резултати или последствия или инциденти от какъвто и да е вид. Препоръчваме на клиента да тества продукта преди да го използва в голям промишлен мащаб. Нашите специалисти са на Ваше разположение.

Информацията, съдържаща се в това описание е предмет на периодична промяна в следствие на опита и продължаващото разработване на продукта.

Стр. 3 от 3

ВАЖНО С ОРИГИНАЛ

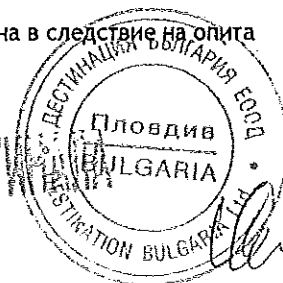

## ТЕХНИЧЕСКО ОПИСАНИЕ

ИНДУСТРИАЛЕН ПРОДУКТ

№ 454

14.07.2010 г.

# ЕПОКСИДЕН ГРУНД, ОБОГАТЕН С ЦИНК G 3119 Ac Zn

## КРАТКО ОПИСАНИЕ

**Описание:** Двуконпонентен грунд на базата на епоксидна смола, органични разтворители, пигменти добавки. Съхне след добавяне на втвърдител (полиамидоаминни смоли)

**Приложение:**

- Защита от корозия на повърхности от черни и цветни метали;
- Защита при агресивни климатични условия в система от покрития одобрени от специализирани лаборатории:
  - Системата на покритие G 3119 AcZn + VI 3119 + E 4310 (акрилат-уретанов емайллак) е технически одобрена за употреба в строителната индустрия. Тази система е сертифицирана от Румънските железопътни власти
  - Одобрени климатични условия: TH, TA, MT, M, N, F,
- За нови, негрундирани повърхности и за поправка на вече боядисани повърхности.

**Свойства:**

- Много добра устойчивост на корозия, морска и речна вода, висока влажност;
- Ниско съдържание на органични разтворители;
- Добра разливност
- Висока ефективност по време на нанасяне

**Изсъхване:** След смесване на 100 g грунд G 3119 AcZn с 12 g Втвърдител I 3309 : при нормална температура на въздуха за 24 часа, или ускорено сушене (80±2)°C – 60мин.

## ФИЗИЧЕСКИ ХАРАКТЕРИСТИКИ

Външен вид, цвят:	Тиксотропна маса. Произвежда се в сив цвят.
Смола:	Епоксидна смола с ниска молекулна маса
Пигменти:	Неорганичен Цинков прах
Разтворители:	Ароматни въглеводороди (без бензол) алкохоли.
Съдържание на нелетливи вещества, 125°C/1h: (SR ISO 3251/2003)	min 85 %
Теоретичен разход:	Приблизително 250g/m <sup>2</sup> при дебелина 60-70 µm
Максималното съдържание на ЛОС за този продукт (кат.: A/k) е 500 g/l	

## ХАРАКТЕРИСТИКИ НА ПОКРИТИЕТО

Жизнеспособност на сместта след добавяне на втвърдител, при 23±0,5)°C, в h , не по-малко от:	4 часа
Повърхностно засъхване:	1 час
Време за пълно изсъхване, след смесване на 100 g грунд G 3119 AcZn с 12 g Втвърдител I 3309: (ST 898/2005)	- при (23±2)°C – 12 часа; - при (80±2)°C – 60мин;
Устойчивост на огъване върху цилиндрично тяло: (SR EN ISO 1519:2003)	max 10mm
Адхезия изпитване на решетъчни нарязи (при 2 mm) : (SR ISO 2409:2003)	степен 0
Еластичност: (SR EN ISO1520:2002)	min 3 mm



## НАЧИН НА РАБОТА

- Продукта се темперира при температура от 15 до 30°C, и се хомогенизира много добре.
- Смесват се двата компонента, препоръчва се компонентите да се притеглят (не се препоръчва дозиране по обем)
- Сместа се хомогенизира много добре в продължение на 5 минути с бавнооборотен миксер. Може да се използва и бавна дрелка, чиито крила за миксиране са прикрепени към оста. След добра хомогенизация на сместа, се налага период на предреакция около ½ час при около 23°C;
- Жизнеспособност на продукта – максимум 4 часа при около 23°C от приготвяне на сместа до нейното използване. Жизнеспособността намалява с повишаване на температурата;
- Препоръчвания разредител се добавя според предложения начин на работа..

- Разреждане:**
- 2 – 5 % с Разредител D 309 за безвъздушно пръскане;
  - 1 – 2 % с Разредител D 309 с четка;
  - 5 – 10 % с Разредител D 309 въздушно пръскане.

**Метод на нанасяне:** Четка, валик, въздушно пръскане, безвъздушно пръскане.

**Подходящи основи:** • Повърхности от черни метали .

**Подготовка на основата:** Почистване на повърхността от ръжда и замърсяване чрез:

- пясъкоструене (грундът се нанася най-много до 4 часа след пясъкоструенето);
- механично почистване;
- химическа обработка;
- обработване с горелка (особено при боядисани изделия);
- обезмасляване на повърхността.

За предварително боядисани повърхности, е необходимо да се уточни качеството на филма:

- Ако е повреден, отстранява се целия грунд;
- Ако качеството на филма е добро, повърхността се изчетква механично за отстраняване на праха;

Препоръчва се да се провери съвместимостта между съществуващия слой грунд и препоръчаната покривна система (върху малък участък).

**Условия на нанасяне:** Температура на околната среда 15 - 30°C  
Относителна влажност мах 75%  
Температура на основата 15 - 40°C

**Припокриване:** Финишното покритие се нанася след пълното изсъхване на грунда

**Мерки за безопасност:** Продуктът се класифицира като дразнещ и опасен за околната среда. Дразни очите и кожата. Възможна е сензибилизация при контакт с кожата. При употреба да се спазват изискванията за хигиена и да се ползват лични предпазни средства. При необходимост – справка с Информационния лист за безопасност.

**Опаковка:** Метални опаковки с нетно тегло 25 kg, доставя се заедно със съответното количество Втвърдител

**Начин на съхранение:** Температура на съхранение – от 5 до 25°C.  
Съхранява се в оригинални, добре затворени опаковки в закрити и сухи складови помещения, далече от пряка слънчева светлина и нагревателни уреди!  
Срок на съхранение: 4 месеца от датата на производство във фабрично затворена опаковка  
Да се пази от достъп на деца!

### ПРЕПОРЪЧИТЕЛНИ СИСТЕМИ ЗА НАНАСЯНЕ :

ОСНОВА	СИСТЕМА	СЛОЕВЕ	Дебелина на сухия филм (на слой)	Време за нанасяне на следващ слой
Черни Метали, Стомана	1.1. Епоксиден грунд G 3119 Ac Zn Финишно покритие	II слоя	60-70 микрона	---
	1.2. Епоксиден емайлак E 3100 или Емайлак Полиуретанов УР-11,	II слоя	35-40 микрона	След пълното изсъхване на предходния слой
	2.1. Епоксиден грунд G 3119 Ac Zn 2.2. Епокси междинна боя VI 3119 2.3. емайлак E 3100 или E 4310	II слоя I слой III слоя	60-70 микрона около 40 микрона 90 – 120 микрона	След пълното изсъхване на предходния слой

